

# FOSTEX

8588131000  
(587416)

## 取扱説明書

アクティブ・モニター・スピーカー

# 6301ND/NX/NE/NB



フォステクス製品をお買い上げいただき、誠にありがとうございます。  
本書は、本機の基本的な使いかたについて説明しています。  
本機を使い始めるときにお読みください。

## ■ 安全上のご注意



ここでは、本機をご使用になる上での安全に関する項目を記載してあります。あなたや他の人々へ与える危害や、財産などへの損害を未然に防止するため、ここに記載されている事項をお守りいただくものです。本機をご使用の前には必ずお読みください。

 <b>警 告</b>	この表示の欄に記載されている事項を無視して、誤った取り扱いをすると、人が死亡または重傷を負う可能性が想定される内容を示しています。	 <b>注 意</b>	この表示の欄に記載されている事項を無視して、誤った取り扱いをすると、人が障害を負ったり、物的損害の発生が想定される内容を示しています。
---	---	---	---

### 絵表示について

本書、および製品の表示には、あなたや他の人々へ与える危害や財産の損害を未然に防ぎ、本機を安全にご使用いただくために、警告または注意を促す絵表示を使用しています。これらの絵表示の意味をよく理解してから本書をお読みください。

### 絵表示の例

	△記号は注意しなければならない内容（警告も含まれます）を示しています。具体的な注意事項は△の中や近くに絵や文章で示しています（左図の例は「感電注意」を示しています）。
	⊘記号は禁止内容（してはいけないこと）を示しています。具体的な禁止事項は⊘の中や近くに絵や文章で示しています（左図の例は「分解禁止」を示しています）。
	●記号は強制内容（必ずすること）を示しています。具体的な強制事項は●の中や近くに絵や文章で示しています（左図の例は「電源プラグをコンセントから抜く」を示しています）。

### 警告



 万一、煙りが出ている、変なおいや音があるなどの異常状態のまま使用すると、火災・感電の原因になります。すぐに機器本体の電源を切り、必ず内蔵電池を取り出す、または電源プラグをコンセントから抜いてください。異常がなくなったことを確認して販売店または当社営業窓口へ修理を依頼してください。お客様自身での修理は大変危険ですので、絶対にお止めください。

 万一機器内部に水や異物が入った場合には、すぐに機器本体の電源を切り、必ず内蔵電池を取り出す、または電源プラグをコンセントから抜いて、販売店または当社営業窓口へ修理を依頼してください。そのまま使用すると、火災・感電の原因になります。



 万一、機器を落としたり、カバーを破損した場合には、すぐに機器本体の電源を切り、必ず内蔵電池を取り出す、または電源プラグをコンセントから抜いて、販売店または当社営業窓口へ修理を依頼してください。そのまま使用すると火災・感電の原因になります。



 機器本体に直接水のかかる場所には置かないでください。火災・感電の原因になります。特に屋外での使用（雨天、降雪時、海岸、水辺）にはご注意ください。



 本機の分解・修理・改造は絶対にしないでください。また、本体カバーは絶対外さないでください。火災・感電の原因になります。



 製品本体の上に花瓶、コップや水などの入った容器、または小さな金属物類を置かないでください。何らかの理由で水がこぼれたり、中に金属物が入ったりした場合、火災・感電の原因になります。

### 注意

 本機をお手入れする場合には、安全のため電源コードを外してください。感電の原因となることがあります。

 本機を移動する場合には、必ず電源コードを抜いて、外部機器の接続コードを外してから行ってください。コードが傷つき火災・感電の原因となることがあります。

 油煙や湯気の当たるような場所に置かないでください。火災・感電の原因となることがあります。

 湿気やホコリの多い場所に置かないでください。火災・感電の原因となることがあります。

 電源スイッチのオン/オフは、本体を手で押さえて行ってください。スイッチを押したときの力で本体が滑り、落下により怪我や破損の原因となることがあります。

# はじめに

6301Nシリーズは、各種モニタリングを行うアンプ内蔵の小型モニターです。

## ■ 本機の特長

- ・コーン型フルレンジスピーカーを採用し、安定感のあるサウンドを実現
- ・小型設計かつ1ユニット構成により、あらゆる場所に設置可能
- ・堅牢なアルミダイカスト製エンクロージャーを採用
- ・横幅と高さ寸法が旧機種と同一のため、旧機種からの入れ替えが容易
- ・万一の転倒時でも破損しないよう、スイッチ、ノブ類はパネルから飛び出さない設計
- ・AC100V～240Vの電源に対応するスイッチング電源回路を採用  
※製品保証の適応は日本国内での使用時に限定されます。
- ・別売アクセサリーの壁取り付けアングル EB-6301を取り付ければ、角度調節や壁面固定も可能
- ・一定レベル以下の入力が続くと、自動で省電力（消費電力0.5 W以下）になるオートスタンバイ機能

## ■ 各機種の比較

	入力	出力
6301ND	デジタル (AES/EBU) /XLR アナログ (アンバランス) /フォーン	THRU (AES/EBU)/XLR
6301NX	アナログ (トランス式バランス) /XLR アナログ (アンバランス) /フォーン	—
6301NE	アナログ (電子式バランス) /XLR アナログ (アンバランス) /フォーン	—
6301NB	アナログ (アンバランス) /フォーン	—

## ■ 付属品

- ・電源コード×1
- ・取扱説明書（本書）×1

# 各部の名称

## 前面 (6301ND/NX/NE/NB共通)

- 1 [VOLUME]  
音量を調節します。
- 2 [POWER]インジケーター  
点灯・消灯により、本機の状態を示します。
- 3 [ON/OFF]ボタン  
電源をオン/オフします。

### ご注意

- ・本機は通常のACコンセントで使用してください。
- ・長時間使用しないときは電源プラグをコンセントから抜いてください。

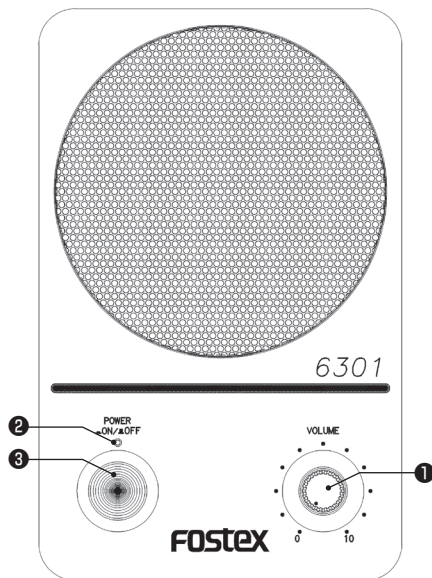

## 背面

- 4 [DIGITAL IN]端子  
AES/EBUフォーマットのデジタル入力端子です。
- 5 [DIGITAL THRU]端子  
[DIGITAL IN]端子に入力された信号がそのまま出力されます。
- 6 アナログ入力端子 (フォーン)  
φ6.3 mm (1/4") TSフォーンのアンプランス・アナログ入力端子です。6 アナログ入力端子(フォーン)へ接続した入力は、他の端子への入力よりも優先されます。  
6301ND: [ANALOG IN]  
6301NX/NE: [INPUT UNBALANCED]  
6301NB: [INPUT]

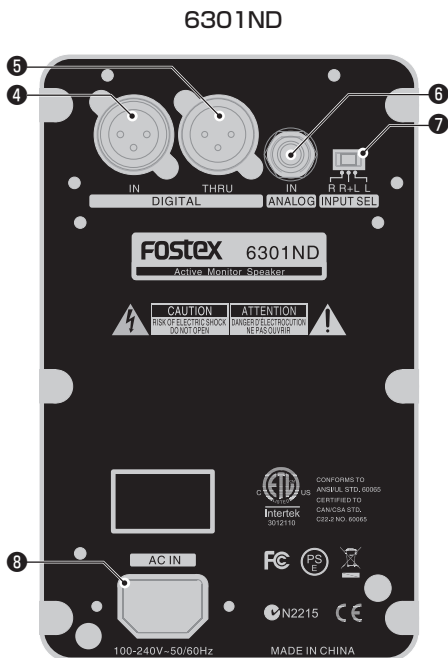

### 7 [INPUT SEL]切替

デジタルからアナログへ変換後の信号を選択します。

左右両方 (R+L)、左のみ (L)、右のみ (R) を選択します。

### 8 [AC IN]端子

付属の電源コードでコンセントに接続します。

### 9 [INPUT BALANCED]端子

XLRのバランス・アナログ入力端子です。  
6301NXではトランス式バランス、6301NEでは電子式バランスを採用しています。



(上図は6301NXです。)

### 6301NB

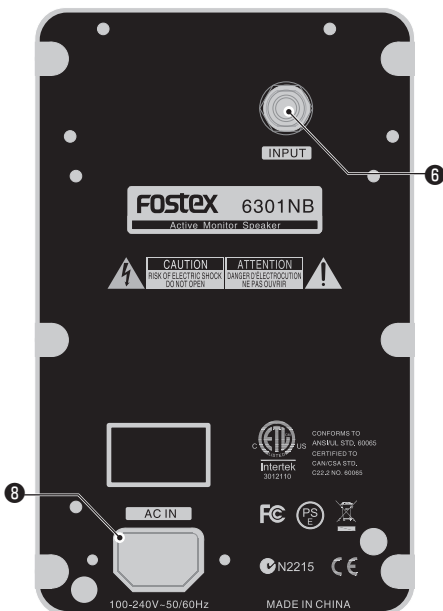

## [POWER]インジケータについて

- 6301NDの場合

消灯：電源オフ

緑色に点灯：[DIGITAL IN]端子に機器が接続され、かつデジタル信号がロックされたとき

橙色に点灯：アナログ入力端子（フォーン）にプラグが挿入されたとき

赤色に点灯：スタンバイ状態

### ご注意

---

---

- アナログ入力端子（フォーン）にプラグが挿入されているとき、[DIGITAL IN]端子の接続の有無にかかわらず、LEDは橙色に点灯します。
- 
- 

- 6301NX/NE/NBの場合

消灯：電源オフ

緑色に点灯：電源オン

赤色に点灯：スタンバイ状態

## オート・スタンバイ機能について

本機に対して一定レベル以下の入力が約25分間続くと、オートスタンバイ機能によりスタンバイ状態になり、消費電力が0.5 W以下に削減されます。再び入力が一定レベル以上になると本機は通常動作状態に戻ります。なお、本機の入力端子に接続される機器のノイズレベルによっては、オート・スタンバイ機能が正常に動作しない場合があります。

### ご注意

---

---

- [DIGITAL IN]端子にのみ機器を接続しているとき、デジタル信号がロックされない場合はスタンバイ状態になります。
  - デジタル信号がロックしている場合でも、一定レベル以下の入力が約25分以上継続するとスタンバイ状態になります。
- 
-

# 困ったときは

現象	対処
音が出ない	<ul style="list-style-type: none"> <li>接続を確認する (⇒4ページ、5ページ、6ページ)</li> <li>各機器の音量設定を確認する</li> </ul>

# 主な仕様

	6301ND	6301NX	6301NE	6301NB
型 式	密閉型パワード・スピーカーシステム			
使用スピーカー	100 mm コーン型フルレンジ× 1			
再生周波数帯域	70 Hz ~ 15 kHz			
出力音圧レベル	85 dB/W (1 m)			
最大出力音圧レベル	98 dB			
定格出力	20 W			
T. H. D.	0.05 % (1 kHz 1 W出力時)			
入力端子	アナログ アンバランス/φ6.3 mm (1/4") TSフォン			
	デジタル XLR-3-31タイプ IEC60958 (AES/EBU) サンプリング周波数 44.1 k~96 kHz	アナログ バランス XLR-3-31タイプ 2番HOT/トランス式	アナログ バランス XLR-3-31タイプ 2番HOT/電子式	—
出力端子 (THRU)	デジタル XLR-3-32タイプ	—		
入カインピーダ ンス	アナログ入力 (バランス/アンバランス) 10kΩ以上			
入力感度	アナログ (アンバランス) : -14 dBV (0.2 Vrms) デジタル: -12 dBFS	アナログ (アンバランス) : -14 dBV (0.2 Vrms) アナログ (バランス) : +4 dBu (1.2 Vrms)	アナログ (アンバランス) : -14 dBV (0.2 Vrms)	
残留ノイズ	-65 dBV	-70 dBV		
エンクロージャ材質	アルミダイカスト			
消費電力	10 W			
外形寸法(mm)	120 (W) × 189 (H) × 120 (D)			
質 量	約2.3 kg			
電源コード長	約2 m			

# 寸法図

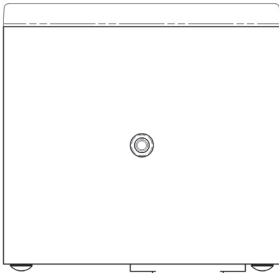
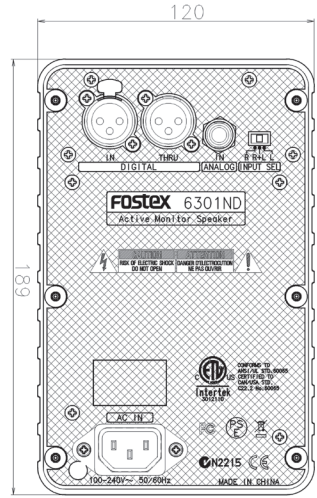
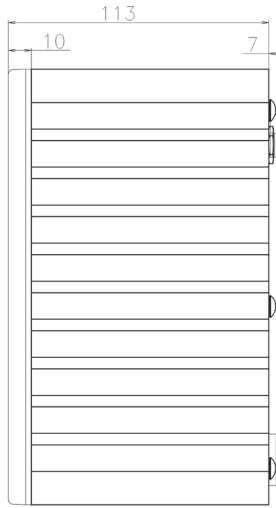
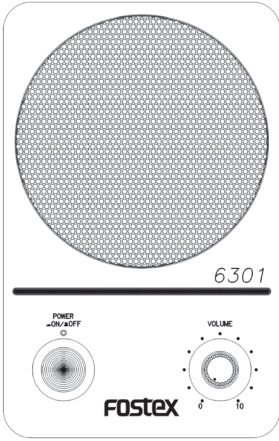
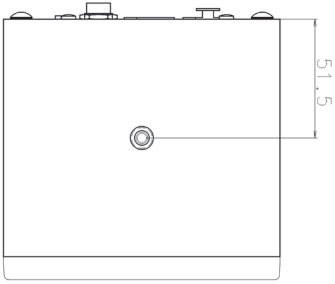

(上図は6301NDの例ですが、外観寸法は全機種共通です。)



# 別売商品のご案内

別売アクセサリーの壁取り付けアングルを使用すると、スピーカー本体の角度調整や壁取り付けが可能になります。

## 壁取り付けアングルEB-6301

### ⚠ 注意



本機をブラケットに取り付けて壁などへ設置する場合には、専門の業者に工事を依頼してください。フォステクスはブラケット使用に起因する事故や災害に関しましては一切責任を負いかねます。



本機をブラケットに取り付ける場合には、必ずEB-6301パッケージに同梱されているネジを使用して確実に締めてください。落下、けがや破損など事故の原因となることがあります。

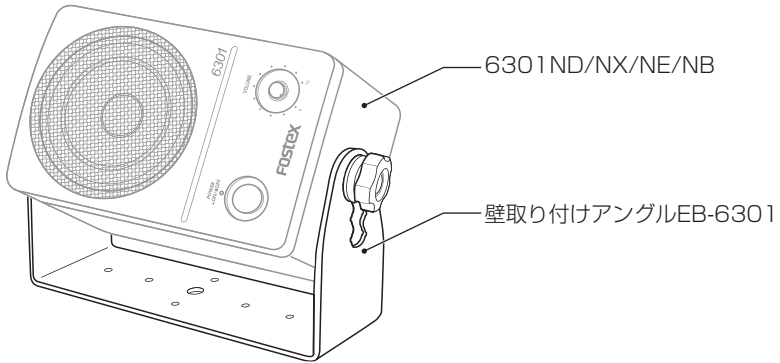

### 主な仕様

外形寸法(mm)	200 (W) × 75 (H) × 148 (D)
質量	850 g

## EB-6301の付属品

- 取付ネジ×2
- ゴムワッシャー (みぞがない方) ×2

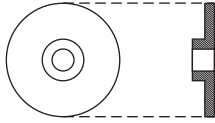

- ゴムワッシャー (みぞがある方) ×2

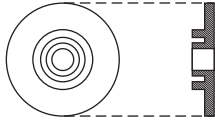

## EB-6301の寸法図

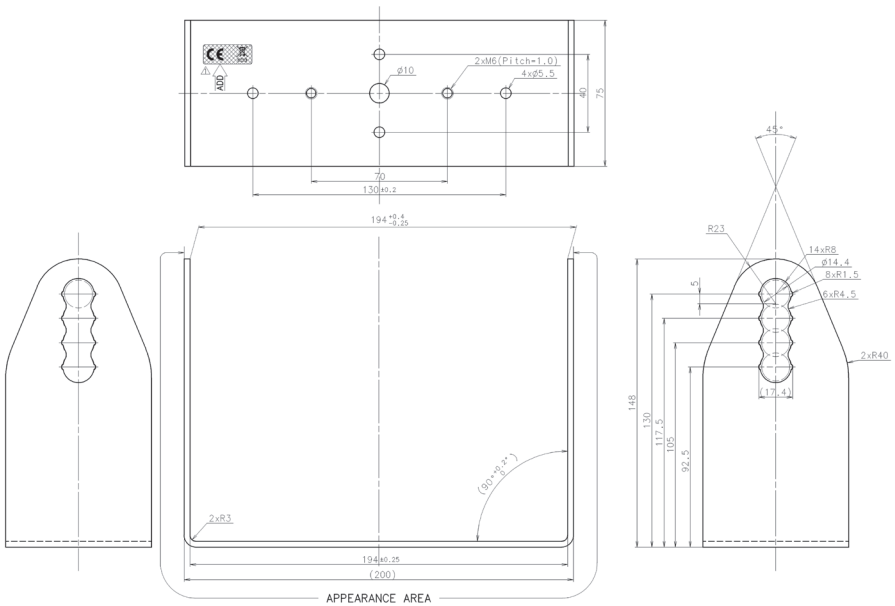

## ■ EB-6301の取付

1 天面と底面にあるねじを外す

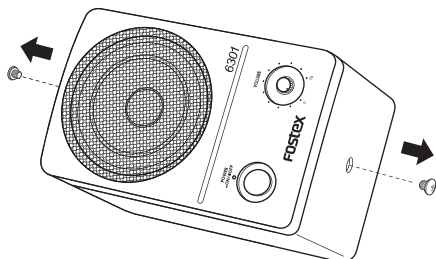

2 ゴムワッシャー（みぞがない方）を天面と底面に取り付ける

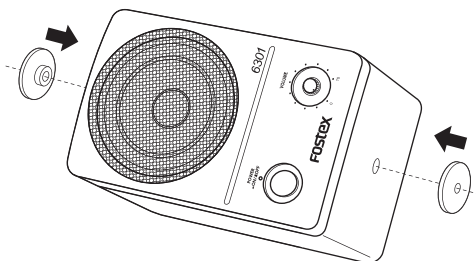

3 取り付けねじにゴムワッシャー（みぞがある方）をはめる

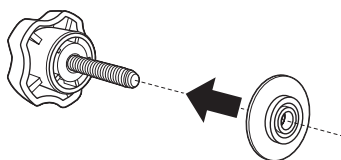

4 ブラケットのお好みの位置に6301Nをあわせ、3の取り付けねじをしめる

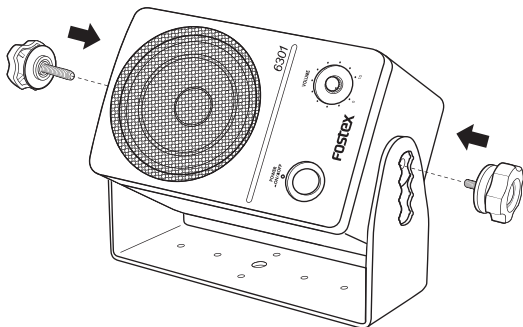

## アフターサービスについて

- この説明書裏には、保証書が印刷されています。お買い上げの際に、販売店で所定の事項を記入してお渡しします。記載内容をお確かめの上、大切に保管してください。
- 保証期間は、お買い上げ日から1年です。期間中は保証書の規定に基づいて、当社サービス部門が修理いたします。詳細については、説明書裏に印刷されている「無償修理規定」をお読みください。
- 保証期間を過ぎてしまった場合、または保証書を紛失した場合の修理については、お買い上げの販売店、または当社営業窓口/ サービス部門へご相談ください。
- 保証期間を過ぎてしまった場合でも、修理によって製品の機能が維持できる場合には、お客様のご要望により、有料修理いたします。
- この製品の補修用性能部品(製品の機能を維持するために必要な部品)の最低保有期間は、製造打ち切り後6年です。
- 当社営業窓口、およびサービス部門の連絡先は、以下のようになっています。お気軽にご相談ください。

### 国内営業窓口

☎042-545-6111、FAX. 042-546-6067

土日・祝日および当社指定休日を除く

AM 10:00~12:00、PM 1:00~5:00

### サービス部門

☎042-546-3151、FAX. 042-546-3198

土日・祝日および当社指定休日を除く

AM 10:00~12:00、PM 1:00~5:00

## 無償修理規定について

- 取扱説明書の注意書きに従った正常な使用状態で、保証期間内に故障が発生した場合には、弊社サービス部門が無料修理いたします。
  - 保証期間内に故障して無料修理を受ける場合は、
    - (1) 製品と保証書をご持参の上、本製品の取扱代理店、または弊社サービス部門へ修理をご依頼ください。
    - (2) 離島および離島に準ずる遠隔地への出張修理を行った場合は、出張に要する実費を申し受けます。
  - ご贈答品などで所定事項の記入がない場合、電源周波数の異なる地域へのご転居の場合には、弊社サービス部門へご相談ください。
  - つぎの場合には、保証期間内でも有料修理となります。
    - (1) ご使用上の誤り、および不当な修理や改造による故障および損傷。
    - (2) お買い上げ後の輸送・移動・落下などによる故障および損傷。
    - (3) 火災・地震・水害・落雷その他の天災地変、公害や異常電圧による故障および損傷。
    - (4) 接続している他の機器に起因する故障および損傷。
    - (5) 異常磨耗、異常損傷を除き、自然消耗と見なされた消耗部品による故障および損傷。
    - (6) 特殊業務、または特に苛酷な条件下において使用された場合の故障および損傷。
    - (7) 電源周波数の変更、およびメンテナンス。
    - (8) 保証書のご提示がない場合。
    - (9) 保証書にお買い上げ年月日、お客様名、取り扱い店(印)の記入がない場合、あるいは字句を書き換えられた場合。
  - 保証書は、日本国内のみにおいて有効です。  
This guarantee is valid only in Japan.
  - 保証書は再発行いたしません。紛失しないよう大切に保管してください。
- ※ この保証書は、本書に明示した期間・条件のもとにおいて、無料修理をお約束するものです。したがって、この保証書によってお客様の法律上の権利を制限するものではありませんので、保証期間経過後の修理などについてご不明な場合は、本製品の取り扱い店、または弊社サービス部門へお問い合わせください。
- ※ 保証期間経過後の修理、補修用性能部品の保有期間については、前述の「アフターサービスについて」をご覧ください。

## 保証書

このたびフォステクス製品をお買い上げいただきまして、誠にありがとうございます。厳格な検査を経てお手元にお届けしておりますが、お客様の正常な使用状態で故障が発生した場合には、保証書記載内容により無償で修理いたします。本書をご提示の上、取扱販売店または当社営業窓口へ修理をご依頼ください。

保証期間 1年	
機種名 および 型番	6301ND/NX/NE/NB
機番	

フォステクス カンパニー  
☎196-0024 東京都昭島市宮沢町 512  
☎042-545-6111 (代)



# Fostex

ご住所	〒
ご氏名	☎
お買い上げ日	平成 年 月 日
販売店名 住所 電話番号	社印

・ご販売店様へのお願ひ 必ず本枠内の所定事項を記入捺印の上、お客様にお渡しください。  
・お客様へのお願ひ 保証期間内に無料修理を受ける場合、本枠内の記載がないときには、「領収書」または「納品書」などいっしょに本書を提出してください。