

取扱説明書

ラインセレクター

SL-M220

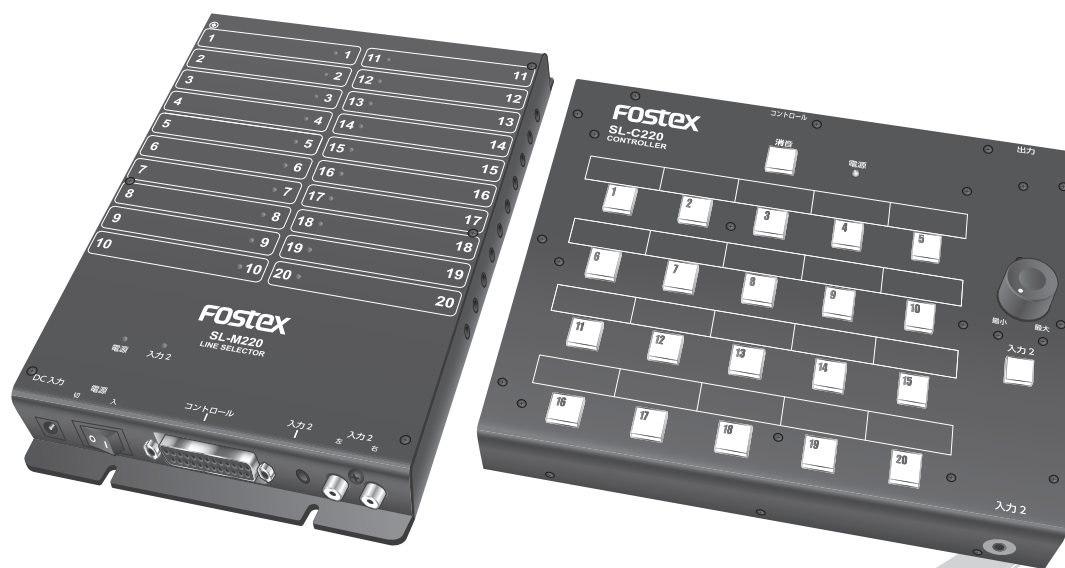

フォステクス製品をお買い上げいただき、誠にありがとうございます。
本書は、本機の基本的な使いかたについて説明しています。
本機を使い始めるときにお読みください。

はじめに

■ 安全上のご注意



ここでは、本機をご使用になる上での安全に関する項目を記載してあります。あなたや他の人々へ与える危害や、財産などへの損害を未然に防止するため、ここに記載されている事項をお守りいただくものです。本機をご使用前には必ずお読みください。

 警告	この表示の欄に記載されている事項を無視して、誤った取り扱いをすると、人が死亡または重傷を負う可能性が想定される内容を示しています。	 注意	この表示の欄に記載されている事項を無視して、誤った取り扱いをすると、人が障害を負ったり、物的損害の発生が想定される内容を示しています。
---	---	---	---





絵表示について



本書、および製品の表示には、あなたや他の人々へ与える危害や財産の損害を未然に防ぎ、本機を安全にご使用いただくために、警告または注意を促す絵表示を使用しています。これらの絵表示の意味をよく理解してから本書をお読みください。

絵表示の例





	△記号は注意しなければならない内容（警告も含みます）を示しています。具体的な注意事項は△の中や近くに絵や文章で示しています（左図の例は「感電注意」を示しています）。
	⊘記号は禁止内容（してはいけないこと）を示しています。具体的な禁止事項は⊘の中や近くに絵や文章で示しています（左図の例は「分解禁止」を示しています）。
	●記号は強制内容（必ずすること）を示しています。具体的な強制事項は●の中や近くに絵や文章で示しています（左図の例は「電源プラグをコンセントから抜く」を示しています）。

警告

-  万一煙が出ている、変なにおいや音があるなどの異常状態のまま使用すると、火災・感電の原因となります。すぐにケーブル類を外してください。
-  煙が出なくなるのを確認して販売店、または弊社営業窓口へ修理を依頼してください。お客様による修理は危険ですので、絶対にお止めください。
-  万一機器内部に水や異物が入った場合には、すぐにケーブル類を外し、販売店または弊社営業窓口へご連絡ください。そのまま使用すると火災・感電の原因となります。
-  万一機器を落としたり、カバーを破損した場合には、ケーブル類を外し、販売店または弊社営業窓口へご連絡ください。そのまま使用すると火災・感電の原因となります。

-  機器本体に直接水のかかる場所では使用しないでください。火災・感電の原因となります。特に屋外での使用（雨天、降雪時、海岸、水辺）にはご注意ください。
-  本機の分解・修理・改造は絶対にしないでください。また、カバーは絶対に外さないでください。火災・感電の原因となります。
-  本機の上に花瓶、コップや水などの入った容器、小さな金属物を置かないでください。水がこぼれたり、中に入ったりした場合、火災・感電の原因となります。

注意

-  本機をお手入れする場合には、安全のためケーブル類を外してください。感電の原因となることがあります。
-  本機を移動する場合には、外部機器の接続コードを外してから行ってください。コードが傷つき火災・感電の原因となることがあります。
-  油煙や湯気の当たるような場所に置かないでください。火災・感電の原因となることがあります。
-  湿気やホコリの多い場所に置かないでください。火災・感電の原因となることがあります。

■ 本機の特長

- ・ 最大20系統のアクティブスピーカーを切り替えて聞くことができるオーディオラインセレクター
- ・ 店舗の固定音楽ソースと来店客の携帯オーディオ機器の2系統の入力を切り替え可能
- ・ 本体とコントローラーが分離した設置しやすい構成
- ・ コントローラーには、入出力切替スイッチ、消音スイッチ、音量調整つまみを装備
- ・ 本体には、高性能リレーを装備し信号劣化を抑制
- ・ 設定スイッチにより、未接続系統の切替スイッチの有効／無効化が可能
- ・ 接続機器の型番ラベルなどを貼付可能なエリアを天板に用意

■ 付属品

本機には以下の付属品が同梱されています。お買い上げ後、付属品が揃っていることを確認してください。本機を壁や台に取付ける場合、ねじが別途必要になります。（⇒5ページ 取り付け）

- ・ ACアダプター×1
- ・ D-SUB25ピンケーブル（3 m）×1
- ・ ステレオミニケーブル（3 m）×1
- ・ ステレオミニケーブル（0.5 m）×1
- ・ 固定金具×2
- ・ 固定金具取付用ねじ（M3、6 mm）×4
- ・ 滑り止め用ゴム足×8
- ・ 予備キートップ×5
- ・ 取扱説明書（本書）×1

各部の名称

■ 本体

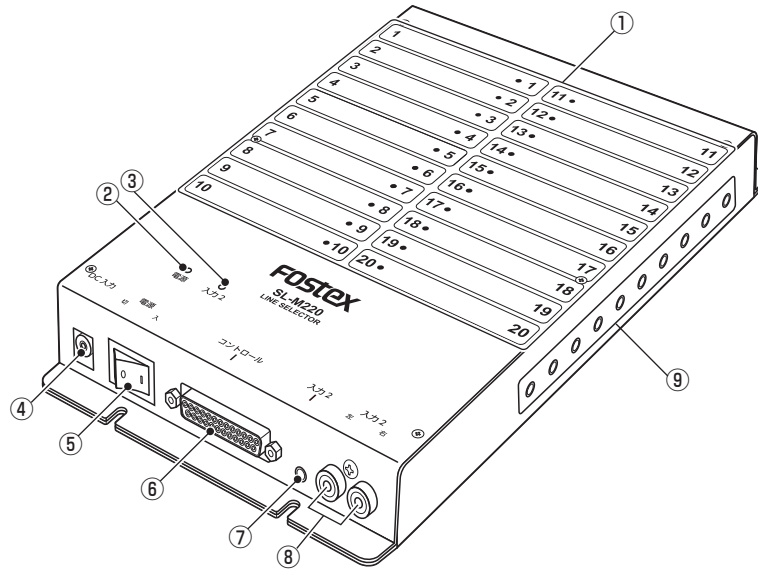

① 出力インジケータ

LED：選択中、赤色に点灯します。
ラベル貼付枠：スピーカーの型番などを貼ります。

② 【電源】インジケータ

緑点灯：電源オン
消 灯：電源オフ

③ 【入力2】インジケータ

【入力2】が選択されると黄色に点灯します。

④ 【DC入力】端子

付属のACアダプターでコンセントに接続します。

⑤ 【電源入/切】スイッチ

電源をオン/オフします。

⑥ 【コントロール】端子

付属のD-SUB25ピンケーブルでコントローラーの【コントロール】端子と接続します。

⑦ 【入力2】端子

付属のステレオミニケーブル（3 m）でコントローラーの【出力】端子と接続します。

⑧ 【入力1】端子

RCAピンケーブルでCDプレーヤー等のオーディオ機器を接続します。

⑨ 出力端子（1～20）

ステレオミニケーブルでアクティブスピーカーと接続します。

■ コントローラー

フロント / トップパネル

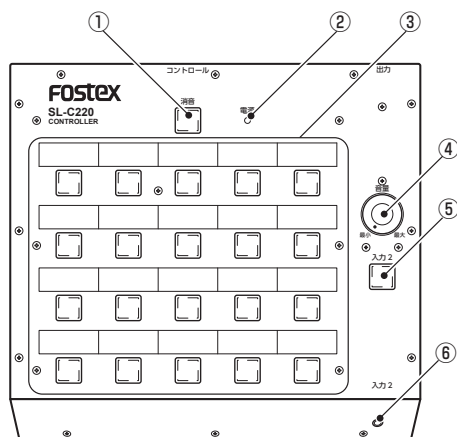

リアパネル

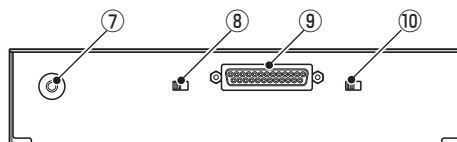

① 【消音】スイッチ

音声を消音します。

消 灯：消音無効

赤点灯：消音有効（消音中）

② 【電源】インジケーター

本機の状態を示します。

緑点灯：電源オン（通常モード）

赤点灯：電源オン（設定モード）（⇒6ページ 設定スイッチ）

消 灯：電源オフ

③ 出力切替スイッチ（1～20）

出力先を切り替えます。

スイッチの色は状況や動作を表します。

消灯：スイッチ無効

緑点灯：スイッチ有効

赤点灯：選択中

④ 【音量】調節つまみ

本機出力レベルを調節します。

⑤ 【入力2】スイッチ

入力信号を切り替えます。

押すたびに入力1／入力2が切り替わります。

消 灯：入力1

赤点灯：入力2

⑥ 【入力2】端子

付属のステレオミニケーブル（0.5 m）を接続します。
来店したお客様が自身の携帯オーディオ機器に接続するなどの使用を想定しています。

⑦ 【出力】端子

付属のステレオミニケーブル（3 m）で本体の【入力2】端子に接続します。

コントローラーの【入力2】端子に入力された音声そのまま出力されます。

⑧ 設定スイッチ

出力切替スイッチの有効／無効を設定する場合に使用します。（⇒6ページ 設定スイッチ）

⑨ 【コントロール】端子

付属のD-SUB25ピンケーブルで本体の【コントロール】端子と接続します。

⑩ 予備スイッチ

使用しません。

メモ

キートップを紛失・破損した場合は、予備キートップを使用してください。

破損した場合、キートップを真上に力強く引き抜くと外れます。

取付には方向があります。方向を合わせ、力強く押し込むと取付できます。

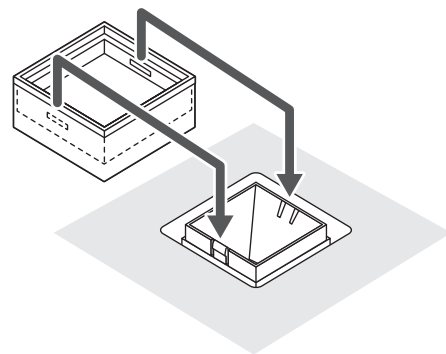

取付け

ご注意

- 取付けの際は、本体・コントローラーそれぞれ取り付ける場所に合わせた種類のM4ねじ4本（計8本）を別途ご用意ください。
- 取付ける面の強度をよくご確認の上、落下等を防止するため確実に固定してください。

■ 本体の取付け

4本のねじで壁面などに上部2カ所、下部2カ所を固定します。

■ コントローラーの取付け

表面に固定する場合

- 1 付属の固定金具取付用ねじで固定金具を底面側に取付ける

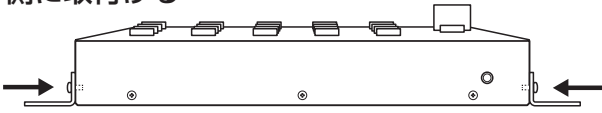

- 2 4本のねじで台に固定する

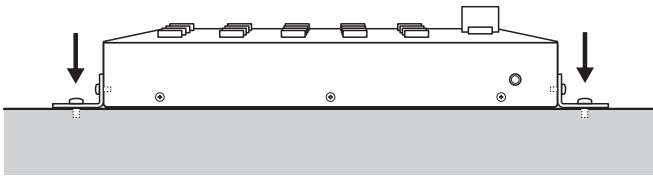

埋め込む場合

- 1 付属の固定金具取付用ねじで固定金具を表面側に取付ける

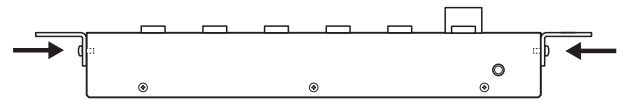

- 2 4本のねじで台に固定する

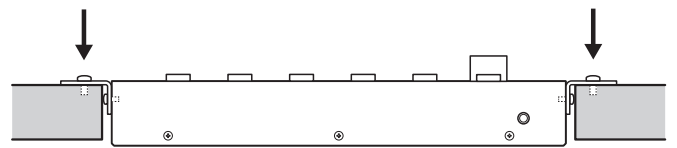

接続

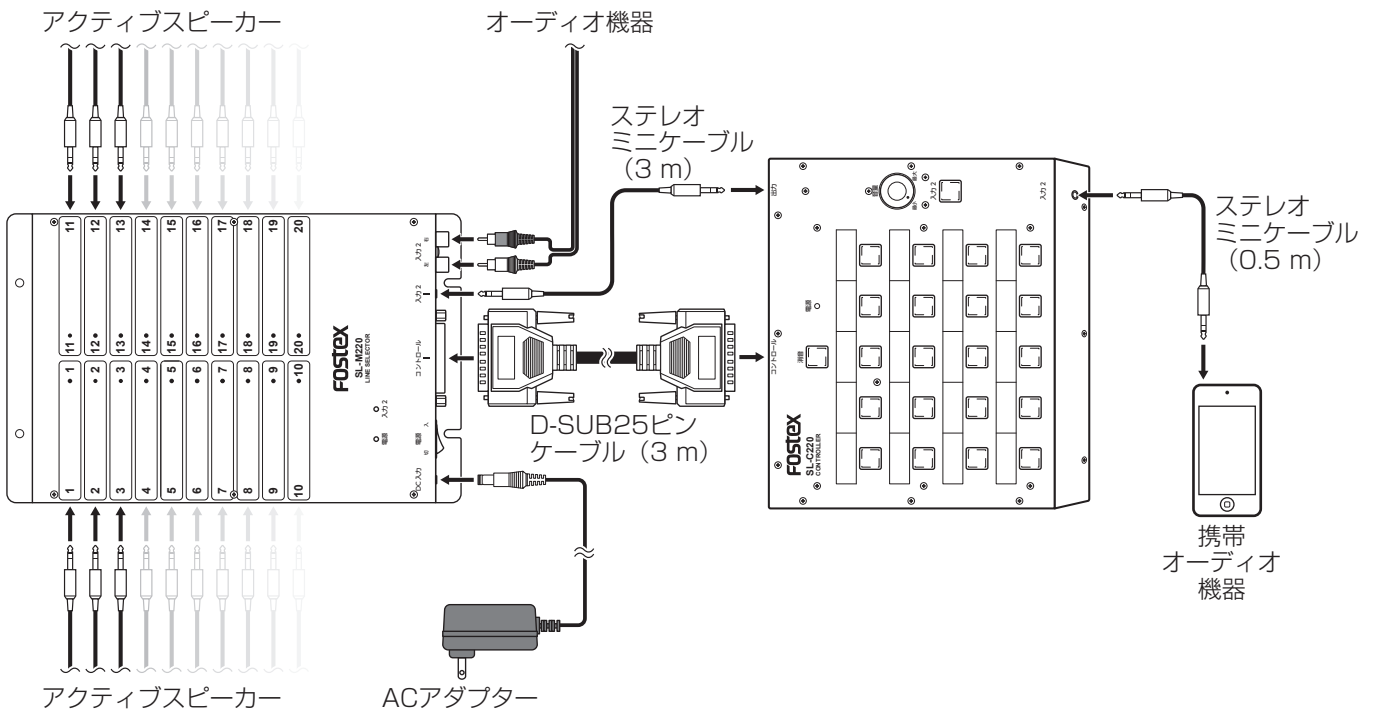

設定スイッチ

出力切替スイッチを有効／無効化できます。出力端子（1～20）に機器が接続されていない場合や任意の出力のみ使用したい場合に便利です。

1 設定スイッチを【コントロール】端子側に切り替える

有効／無効化設定が可能になります（設定モード）。設定モードになると、【電源】インジケータが赤点灯します。

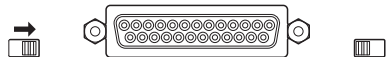

2 有効／無効化したい出力切替スイッチ（1～20）を押す

押すたびに有効／無効が切り替わります。

緑点灯：有効

消 灯：無効

3 設定スイッチを元の位置に戻す

通常モードに戻ります。

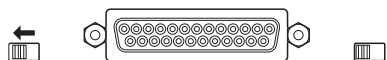

主な仕様

入出力：本体

[入力1]端子	コネクタ	RCAピンジャック
	最大入力レベル	+6 dBV (2 Vrms)
[入力2]端子	コネクタ	Φ 3.5 mmステレオミニジャック
	最大入力レベル	+6 dBV (2 Vrms)
出力端子（1～20）	コネクタ	Φ 3.5 mmステレオミニジャック
	最大出力レベル	+6 dBV (2 Vrms)

入出力：コントローラー

[入力2]端子	コネクタ	Φ 3.5 mmステレオミニジャック
	最大入力レベル	+6 dBV (2 Vrms)
[出力]端子*	コネクタ	Φ 3.5 mmステレオミニジャック

* コントローラーへの入力をスルー出力し、本体の[入力2]端子に接続する為の端子

一般

電源	DC 12V	
消費電力	最大1.5W	
外形寸法	本体	159 (幅) × 30 (高さ) × 250 (奥行き) mm (突起部含まず)
	コントローラー	210 (幅) × 45 (高さ) × 173 (奥行き) mm (突起部含まず) 250 (幅) × 45 (高さ) × 173 (奥行き) mm (固定金具装着時・突起部含まず)
質量	本体	1.0 kg (付属品含まず)
	コントローラー	1.1 kg (付属品含まず) 1.2 kg (固定金具装着時・付属品含まず)

寸法図

本体

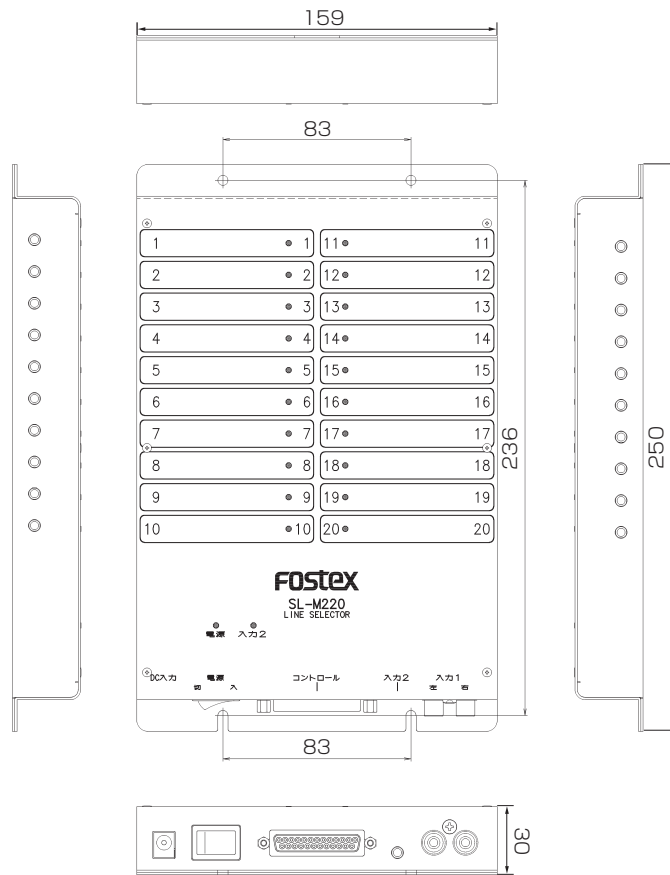

コントローラー

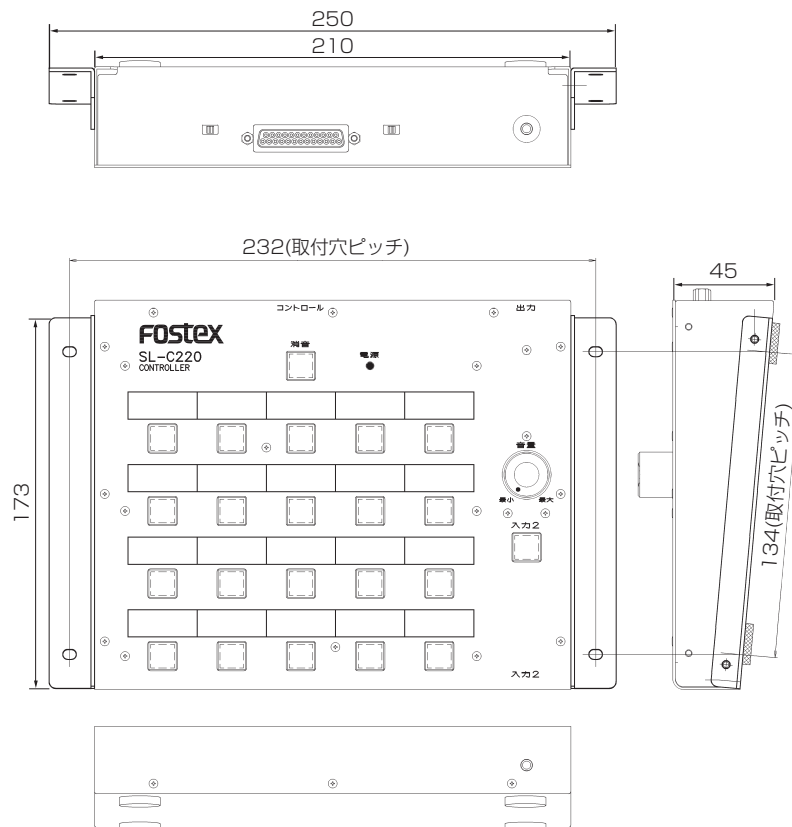

(単位：mm)

アフターサービスについて

- この説明書裏には、保証書が印刷されています。お買い上げの際に、販売店で所定の事項を記入してお渡しします。記載内容をお確かめの上、大切に保管してください。
- 保証期間は、お買い上げ日から1年です。期間中は保証書の規定に基づいて、当社サービス部門が修理いたします。詳細については、説明書裏に印刷されている「無償修理規定」をお読みください。
- 保証期間を過ぎてしまった場合、または保証書を紛失した場合の修理については、お買い上げの販売店、または当社営業窓口/ サービス部門へご相談ください。
- 保証期間を過ぎてしまった場合でも、修理によって製品の機能が維持できる場合には、お客様のご要望により、有料修理いたします。

- この製品の補修用性能部品(製品の機能を維持するために必要な部品)の最低保有期間は、製造打ち切り後6年です。
- 当社営業窓口、およびサービス部門の連絡先は、以下のようになっています。お気軽にご相談ください。

国内営業窓口

☎042-545-6111、FAX. 042-546-6067

土日・祝日および当社指定休日を除く

AM 10:00~12:00、PM 1:00~5:00

サービス部門

☎042-546-3151、FAX. 042-546-3198

土日・祝日および当社指定休日を除く

AM 10:00~12:00、PM 1:00~5:00

無償修理規定について

1. 取扱説明書の注意書きに従った正常な使用状態で、保証期間内に故障が発生した場合には、弊社サービス部門が無料修理いたします。
2. 保証期間内に故障して無料修理を受ける場合は、
 - (1) 製品と保証書をご持参の上、本製品の取扱代理店、または弊社サービス部門へ修理をご依頼ください。
 - (2) 離島および離島に準ずる遠隔地への出張修理を行った場合は、出張に要する実費を申し受けます。
3. ご贈答品などで所定事項の記入がない場合、電源周波数の異なる地域へのご転居の場合には、弊社サービス部門へご相談ください。
4. つぎの場合には、保証期間内でも有料修理となります。
 - (1) ご使用上の誤り、および不当な修理や改造による故障および損傷。
 - (2) お買い上げ後の輸送・移動・落下などによる故障および損傷。
 - (3) 火災・地震・水害・落雷その他の天災地変、公害や異常電圧による故障および損傷。
 - (4) 接続している他の機器に起因する故障および損傷。

- (5) 異常磨耗、異常損傷を除き、自然消耗と見なされた消耗部品による故障および損傷。
 - (6) 特殊業務、または特に苛酷な条件下において使用された場合の故障および損傷。
 - (7) 電源周波数の変更、およびメンテナンス。
 - (8) 保証書のご提示がない場合。
 - (9) 保証書にお買い上げ年月日、お客様名、取り扱い店(印)の記入がない場合、あるいは字句を書き換えられた場合。
5. 保証書は、日本国内のみにおいて有効です。
This guarantee is valid only in Japan.
6. 保証書は再発行いたしません。紛失しないよう大切に保管してください。
- ※この保証書は、本書に明示した期間・条件のもとにおいて、無料修理をお約束するものです。したがって、この保証書によってお客様の法律上の権利を制限するものではありませんので、保証期間経過後の修理などについてご不明な場合は、本製品の取り扱い店、または弊社サービス部門へお問い合わせください。
- ※保証期間経過後の修理、補修用性能部品の保有期間については、前述の「アフターサービスについて」をご覧ください。

Fostex

保証書

このたびフォステクス製品をお買い上げいただきまして、誠にありがとうございます。厳格な検査を経てお手元にお届けしておりますが、お客様の正常な使用状態で故障が発生した場合には、保証書記載内容により無償で修理いたします。本書をご提示の上、取扱販売店または当社営業窓口へ修理をご依頼ください。

保証期間 1年	
機種名 および 型番	SL-M220
機番	

フォステクス カンパニー
☎196-0024 東京都昭島市宮沢町 512
☎042-545-6111 (代)



・ご販売店様へのお願ひ 必ず太枠内の所定事項を記入捺印の上、お客様にお渡しください。
・お客様へのお願ひ 保証期間内に無料修理を受ける場合、太枠内の記載がないときには、「領収書」または「納品書」などといっしょに本書を提出してください。

ご住所	〒	
ご氏名		
お買い上げ日	平成	年 月 日
販売店	店名 住所 電話	社印