

# FOSTEX

8588135000  
(594370)

取扱説明書

ラインセレクター

## IS205



フォステクス製品をお買い上げいただき、誠にありがとうございます。  
本書は、本機の基本的な使いかたについて説明しています。  
本機を使い始めるときにお読みください。

# 安全上のご注意



ここでは、本機をご使用になる上での安全に関する項目を記載してあります。あなたや他の人々へ与える危害や、財産などへの損害を未然に防止するため、ここに記載されている事項をお守りいただくものです。本機をご使用する前には必ずお読みください。

 <p><b>警告</b></p>	<p>この表示の欄に記載されている事項を無視して、誤った取り扱いをすると、人が死亡または重傷を負う可能性が想定される内容を示しています。</p>	 <p><b>注意</b></p>	<p>この表示の欄に記載されている事項を無視して、誤った取り扱いをすると、人が障害を負ったり、物的損害の発生が想定される内容を示しています。</p>
--	--	--	--

## 絵表示について

本書、および製品の表示には、あなたや他の人々へ与える危害や財産の損害を未然に防ぎ、本機を安全にご使用いただくために、警告または注意を促す絵表示を使用しています。これらの絵表示の意味をよく理解してから本書をお読みください。

## 絵表示の例

	<p>△記号は注意しなければならない内容（警告も含まます）を示しています。具体的な注意事項は△の中や近くに絵や文章で示しています（左図の例は「感電注意」を示しています）。</p>
	<p>⊘記号は禁止内容（してはいけないこと）を示しています。具体的な禁止事項は⊘の中や近くに絵や文章で示しています（左図の例は「分解禁止」を示しています）。</p>
	<p>●記号は強制内容（必ずすること）を示しています。具体的な強制事項は●の中や近くに絵や文章で示しています。</p>

## 警告

万が一煙が出ている、変なにおいや音がするなどの異常状態のまま使用すると、火災・感電の原因となります。すぐにケーブル類を外してください。



煙が出なくなるのを確認して販売店、または弊社営業窓口へ修理を依頼してください。お客様による修理は危険ですので、絶対にお止めください。

万一機器内部に水や異物が入った場合には、すぐにケーブル類を外し、販売店または弊社営業窓口へご連絡ください。そのまま使用すると火災・感電の原因となります。



万一機器を落としたり、カバーを破損した場合には、ケーブル類を外し、販売店または弊社営業窓口へご連絡ください。そのまま使用すると火災・感電の原因となります。



機器本体に直接水のかかる場所では使用しないでください。火災・感電の原因となります。特に屋外での使用（雨天、降雪時、海岸、水辺）にはご注意ください。



本機の分解・修理・改造は絶対にしないでください。また、カバーは絶対に外さないでください。火災・感電の原因となります。



本機の上に花瓶、コップや水などの入った容器、小さな金属物を置かないでください。水がこぼれたり、中に入ったりした場合、火災・感電の原因となります。



## 注意

本機をお手入れする場合には、安全のためケーブル類を外してください。感電の原因となることがあります。



本機を移動する場合には、外部機器の接続コードを外してから行ってください。コードが傷つき火災・感電の原因となることがあります。



油煙や湯気の当たるような場所に置かないでください。火災・感電の原因となることがあります。



湿気やホコリの多い場所に置かないでください。火災・感電の原因となることがあります。



ヘッドホンを装着した状態でパソコンを起動しないでください。またヘッドホンを使用するときは、音量を上げすぎないでください。



# はじめに

## ■ 本機の特長

- 入力2系統・出力5系統のオーディオラインセレクター
- 2種類の音源と複数のアクティブスピーカーを切り替えて聞くことが可能
- 入力音源の音量を調整できるボリュームを装備
- DIPスイッチの設定により、自動切り替えが可能
- 信頼性の高いプッシュスイッチを使用
- サブウーファー等の接続を考慮して、出力5系統のうち、1系統は単独でオン・オフ可能

## ■ 付属品について

本機には以下の付属品が同梱されています。

お買い上げ後、付属品が揃っていることを確認してください。

- ACアダプター×1
- 取扱説明書（本書）×1

# 各部の名称

## トップパネル

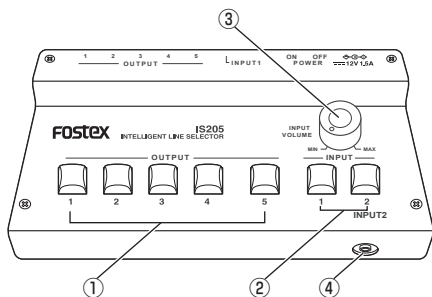

### ① [OUTPUT]スイッチ1～5

出力先を切り替えます。  
スイッチの色は状況や動作を表します。  
消灯：スイッチ無効（5ページ）  
緑点灯：スイッチ有効  
黄点灯：選択中

### メモ

- [OUTPUT1]～[OUTPUT4]スイッチは、1つのみ選択可能です。
- [OUTPUT5]スイッチは、単独でオン・オフできます。サブウーファーをつなぐ場合に使用します。
- 選択中のスイッチを再度押し、出力オフ（選択なし）になります。

### ② [INPUT]スイッチ

入力信号を切り替えます。選択中のスイッチは赤色に点灯します。

### ③ [INPUT VOLUME]つまみ

本機の出カレベルを調節します。

### ④ [INPUT2]端子

ステレオミニケーブルで携帯オーディオ機器等を接続します。

## リアパネル

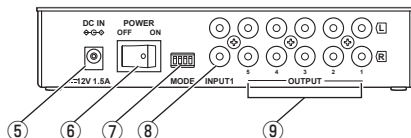

### ⑤ [DC IN]端子

付属のACアダプターでコンセントに接続します。

### ⑥ [POWER]スイッチ

電源をオン／オフします。

### ⑦ 設定用DIPスイッチ（[MODE]スイッチ）

各種設定を行います。

### ⑧ [INPUT1]端子

RCAピンケーブルでCDプレーヤー等のオーディオ機器を接続します。

### ⑨ [OUTPUT]端子（1～5）

RCAピンケーブルでアクティブスピーカー等を接続します。

### ご注意

- [INPUT1]端子、[INPUT2]端子にはオーディオ機器のライン出力をお繋ぎください。
- パワーアンプ等のスピーカー出力は危険ですので絶対に繋がないでください。

# 設定

## OUTPUTの有効／無効設定

- 1 電源をオフにします。
- 2 [OUTPUT]スイッチ1～5のうち、有効にするスイッチを押しながら電源をオンにします。  
有効なスイッチが緑色に点灯します。有効／無効の設定は本体内に保存され、次回以降の電源オン時にも引き継がれます。

## DIPスイッチ設定

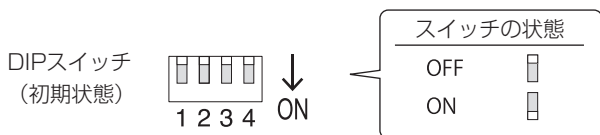

### 自動切り替え機能

DIPスイッチ1～3で、OUTPUT1～4を自動的に切り替える「自動切り替え機能」をオン／オフできます。また、切り替え間隔を5秒～35秒に5秒きざみで設定できます。スイッチの状態と設定時間の関係は以下の通りです。



1 (5秒)	2 (10秒)	3 (20秒)	設定時間 (秒)
OFF	OFF	OFF	自動切り替え機能オフ
ON	OFF	OFF	5
OFF	ON	OFF	10
ON	ON	OFF	15
OFF	OFF	ON	20
ON	OFF	ON	25
OFF	ON	ON	30
ON	ON	ON	35

### メモ

- OUTPUT5には切り替わりません。
- 自動切り替え機能がオンのときに[OUTPUT]スイッチ1～4を押すと、自動切り替え機能が30秒間オフになります。

## オートスタンバイ機能

DIPスイッチNo.4がオンのとき、OUTPUTが選択されていない状態が約4時間続くと、自動的に本機はスタンバイ状態になります。スタンバイ状態のときは、すべてのLEDが消灯し、消費電力が0.5 W以下になります。[INPUT]、[OUTPUT]のいずれかのスイッチを押すか電源スイッチをオフ/オンすると、オートスタンバイは解除されます。なお、DIPスイッチがオフのとき、この機能は動作しません。



4	設定時間 (秒)
OFF	オートスタンバイオフ
ON	オートスタンバイオン

### メモ

- ・自動切り替え機能をオンにすると、オートスタンバイ機能は自動的にオフになります。

## ブロック図

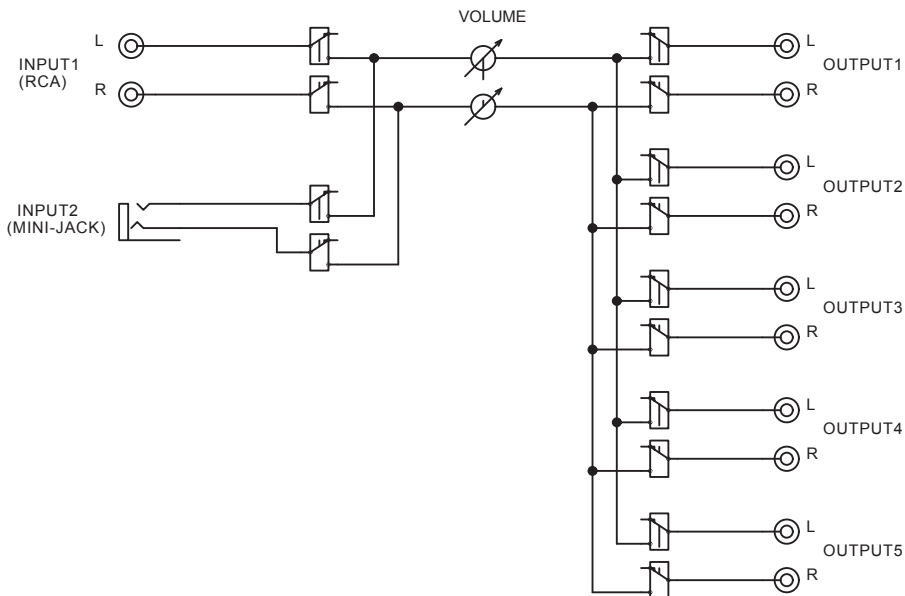

# 寸法図

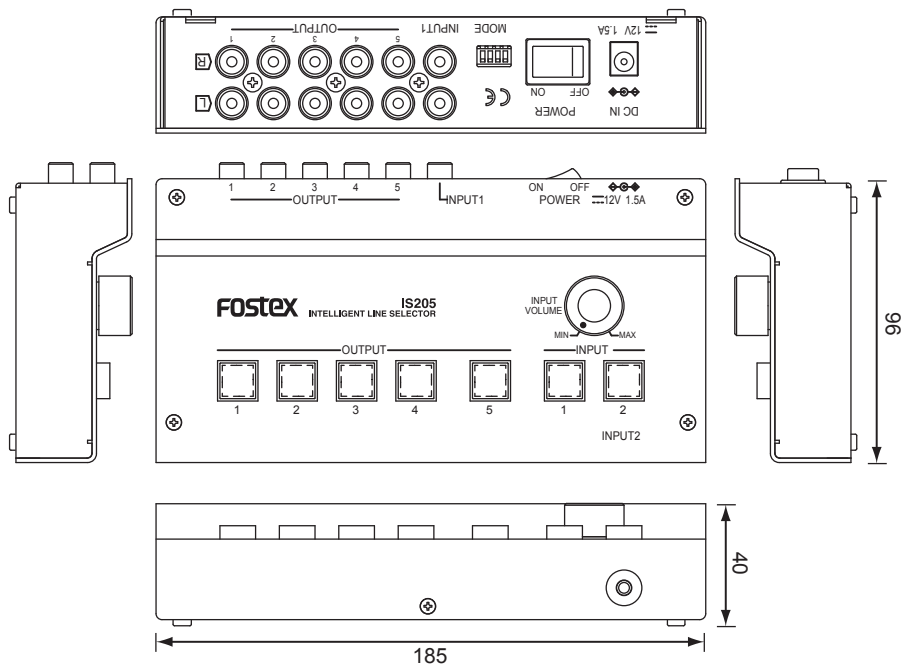

# 主な仕様

[INPUT1]端子	コネクター	RCAピンジャック
[INPUT2]端子	コネクター	Φ3.5 mmステレオミニジャック
[OUTPUT]1~5端子	コネクター	RCAピンジャック
電源	DC 12 V	
消費電力	最大2.4 W (オートスタンバイ時: 0.5 W以下)	
外形寸法 (mm)	185 (幅) × 40 (高さ・ゴム足含む) × 96 (奥行)	
本体質量	470 g	

## アフターサービスについて

- この説明書裏には、保証書が印刷されています。お買い上げの際に、販売店で所定の事項を記入してお渡しします。記載内容をお確かめの上、大切に保管してください。
- 保証期間は、お買い上げ日から1年です。期間中は保証書の規定に基づいて、当社サービス部門が修理いたします。詳細については、説明書裏に印刷されている「無償修理規定」をお読みください。
- 保証期間を過ぎてしまった場合、または保証書を紛失した場合の修理については、お買い上げの販売店、または当社営業窓口/ サービス部門へご相談ください。
- 保証期間を過ぎてしまった場合でも、修理によって製品の機能が維持できる場合には、お客様のご要望により、有料修理いたします。

- この製品の補修用性能部品(製品の機能を維持するために必要な部品)の最低保有期間は、製造打ち切り後6年です。
- 当社営業窓口、およびサービス部門の連絡先は、以下のようになっています。お気軽にご相談ください。

### 国内営業窓口

☎042-545-6111、FAX. 042-546-6067

土日・祝日および当社指定休日を除く

AM 10:00~12:00、PM 1:00~5:00

### サービス部門

☎042-546-3151、FAX. 042-546-3198

土日・祝日および当社指定休日を除く

AM 10:00~12:00、PM 1:00~5:00

## 無償修理規定について

1. 取扱説明書の注意書きに従った正常な使用状態で、保証期間内に故障が発生した場合には、弊社サービス部門が無料修理いたします。
  2. 保証期間内に故障して無料修理を受ける場合は、
    - (1) 製品と保証書をご持参の上、本製品の取扱代理店、または弊社サービス部門へ修理をご依頼ください。
    - (2) 離島および離島に準ずる遠隔地への出張修理を行った場合は、出張に要する実費を申し受けます。
  3. ご贈答品などで所定事項の記入がない場合、電源周波数の異なる地域へのご転居の場合には、弊社サービス部門へご相談ください。
  4. つぎの場合には、保証期間内でも有料修理となります。
    - (1) ご使用上の誤り、および不当な修理や改造による故障および損傷。
    - (2) お買い上げ後の輸送・移動・落下などによる故障および損傷。
    - (3) 火災・地震・水害・落雷その他の天災地変、公害や異常電圧による故障および損傷。
    - (4) 接続している他の機器に起因する故障および損傷。
  - (5) 異常磨耗、異常損傷を除き、自然消耗と見なされた消耗部品による故障および損傷。
  - (6) 特殊業務、または特に苛酷な条件下において使用された場合の故障および損傷。
  - (7) 電源周波数の変更、およびメンテナンス。
  - (8) 保証書のご提示がない場合。
  - (9) 保証書にお買い上げ年月日、お客様名、取り扱い店(印)の記入がない場合、あるいは字句を書き換えられた場合。
  5. 保証書は、日本国内のみにおいて有効です。  
This guarantee is valid only in Japan.
  6. 保証書は再発行いたしません。紛失しないよう大切に保管してください。
- ※ この保証書は、本書に明示した期間・条件のもとにおいて、無料修理をお約束するものです。したがって、この保証書によってお客様の法律上の権利を制限するものではありませんので、保証期間経過後の修理などについてご不明な場合は、本製品の取り扱い店、または弊社サービス部門へお問い合わせください。
- ※ 保証期間経過後の修理、補修用性能部品の保有期間については、前述の「アフターサービスについて」をご覧ください。

## 保証書

このたびフォステクス製品をお買い上げいただきまして、誠にありがとうございます。厳格な検査を経てお手元にお届けしておりますが、お客様の正常な使用状態で故障が発生した場合には、保証書記載内容により無償で修理いたします。本書をご提示の上、取扱販売店または当社営業窓口へ修理をご依頼ください。

保証期間 1年	
機種名 および 型番	IS205
機番	

フォステクス カンパニー  
 〒196-0024 東京都昭島市宮沢町 512  
 ☎042-545-6111 (代)



# Fostex

ご住所	
ご氏名	
お買い上げ日	平成 年 月 日
販売店名	<div style="border: 1px solid black; border-radius: 50%; width: 40px; height: 40px; display: flex; align-items: center; justify-content: center;">社印</div>
住所 電話番号	

・ 販売店様へのお願い 必ず太枠内の所定事項を記入捺印の上、お客様にお渡しください。  
 ・ お客様へのお願い 保証期間内に無料修理を受ける場合、太枠内の記載がないときには、「領収書」または「納品書」などいっしょに本書を提出してください。