

Fostex

8588128104
(600201)

取扱説明書

アクティブ・サブウーハー PM-SUBmini2



フォステクス製品をお買い上げいただき、誠にありがとうございます。
本書は、本機の基本的な使いかたについて説明しています。
本機を使い始めるときにお読みください。

日
本
語

English

Français

Deutsch

安全上のご注意



ここでは、本機をご使用になる上での安全に関する項目を記載してあります。あなたや他の人々へ与える危害や、財産などへの損害を未然に防止するため、ここに記載されている事項をお守りいただくものです。本機をご使用前には必ずお読みください。

 <p>警告</p> <p>この表示の欄に記載されている事項を無視して、誤った取り扱いをすると、人が死亡または重傷を負う可能性が想定される内容を示しています。</p>	 <p>注意</p> <p>この表示の欄に記載されている事項を無視して、誤った取り扱いをすると、人が障害を負ったり、物的損害の発生が想定される内容を示しています。</p>
--	--

絵表示について

本書、および製品の表示には、あなたや他の人々へ与える危害や財産の損害を未然に防ぎ、本機を安全にご使用いただくために、警告または注意を促す絵表示を使用しています。これらの絵表示の意味をよく理解してから本書をお読みください。

絵表示の例

	△記号は注意しなければならない内容（警告も含みます）を示しています。具体的な注意事項は△の中や近くに絵や文章で示しています（左図の例は「感電注意」を示しています）。
	⊘記号は禁止内容（してはいけないこと）を示しています。具体的な禁止事項は⊘の中や近くに絵や文章で示しています（左図の例は「分解禁止」を示しています）。
	●記号は強制内容（必ずすること）を示しています。具体的な強制事項は●の中や近くに絵や文章で示しています（左図の例は「電源プラグをコンセントから抜く」を示しています）。

警告

異常が発生した場合



万一、煙りが出ている、変なおいや音がするなどの異常状態のまま使用すると、火災・感電の原因になります。すぐに機器本体の電源を切り、必ず電源プラグをコンセントから抜いてください。異常がなくなったことを確認して販売店または当社営業窓口へ修理を依頼してください。お客様ご自身での修理は大変危険ですので、絶対にお止めください。



万一機器内部に水や異物が入った場合には、すぐに機器本体の電源を切り、必ず電源プラグをコンセントから抜いて、販売店または当社営業窓口へ修理を依頼してください。そのまま使用すると、火災・感電の原因になります。



ケーブルが断線、芯線の露出など、ケーブルが傷んだ場合には、販売店または当社営業窓口へ修理を依頼してください。そのまま使用すると火災・感電の原因になります。



万一、機器を落としたり、カバーを破損した場合には、すぐに機器本体の電源を切り、必ず電源プラグをコンセントから抜いて、販売店または当社営業窓口へ修理を依頼してください。そのまま使用すると火災・感電の原因になります。

設置する場合



機器本体に直接水のかかる場所には置かないでください。火災・感電の原因になります。特に屋外での使用（雨天、降雪時、海岸、水辺）にはご注意ください。



製品本体の上に花瓶、コップや水などの入った容器、または小さな金属物類を置かないでください。何らかの理由で水がこぼれたり、中に金属物が入ったりした場合、火災・感電の原因になります。

使用する場合



本機の分解・修理・改造は絶対にししないでください。また、本体カバーは絶対外さないでください。火災・感電の原因になります。



使用時に雷が鳴り出したら、電源プラグには絶対手を触れないでください。感電の原因になります。



電源ケーブルや接続ケーブルの上に重いものを載せたり、本機の下敷きにならないようにしてください。火災・感電の原因になります。

もくじ

安全上のご注意.....	2
はじめに	5
本機の特長.....	5
付属品について	5
各部の名称.....	6
前面	6
背面	7
機器を接続する.....	8
お好みの音に設定してみよう.....	10
調整のながれ.....	10
スピーカーの音量バランスを調整する	11
サブウーハーのフェイズを切り換える	11
クロスオーバー周波数を調整する	12
PMO.3 や PMO.1 と組み合わせた場合の設定の一例	13
困ったときは.....	14
主な仕様	15

はじめに

本機はフォステクス製パーソナル・アクティブスピーカー・システム PM0.3 や PM0.1 などと組み合わせて、より豊かな音楽性を再現するアクティブ・サブウーハーです。

■ 本機の特長

- 口径 13 cm (5 インチ) のウーハー・ユニットを、定格出力 50 W ハイパワー・アンプで駆動
- 音量調整、クロスオーバー周波数調整 (60 Hz ~ 150Hz)、フェイズ切り換え機能を搭載し、ご利用環境に合わせたチューニングが可能
- 無駄な電力消費を抑えるスタンバイ機能 (ON/OFF 選択可能)
- ウーハー・ユニットには、しなやかで剛性のある Grass Fiber 振動板を採用
- 付帯音の発生を抑え、音楽ソースを忠実に再現する密閉方式
- 省スペース設計

■ 付属品について

本機には以下の付属品が同梱されています。お買い上げ後、付属品が揃っていることを確認してください。

- 電源コード (2.0 m) × 1
- ステレオ RCA ピンケーブル (1.5 m) × 1
- 取扱説明書 (本書) × 1
- 安全上の注意文書 × 1

各部の名称

■ 前面

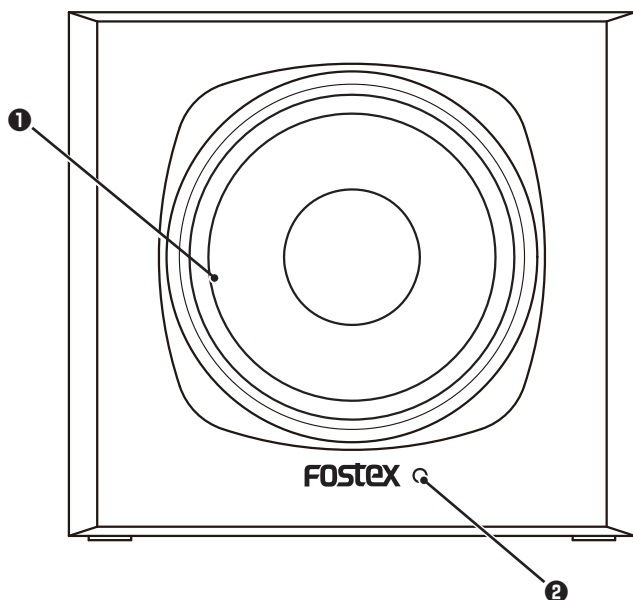

①スピーカー

②パワー・インジケータ

電源がオンのときに青く点灯します。

※オート・スタンバイ機能について

オートスタンバイモード (AUTO STANDBY MODE) が「ON」の場合、本機に対して一定レベル (約 -40dBV) 以下の信号しか入力されない状態、もしくは入力信号がない状態が約 13 分間続くとオート・スタンバイ機能がオンし、消費電力が 0.5W 以下に削減されます (⇒ 7 ページ)。オート・スタンバイ機能がオンすると、パワー・インジケータは赤色に点灯します。再び信号が入力されると本機は通常動作状態に戻り、パワー・インジケータは青色に点灯します。使用状況によって、電源をオフ後もパワー・インジケータが 5 ~ 6 秒程度点灯したままの状態になることがありますが、故障ではありませんのでご安心下さい。なお、本機の入力端子に接続される機器のノイズレベルによっては、オート・スタンバイ機能が正常に動作しない場合があります。

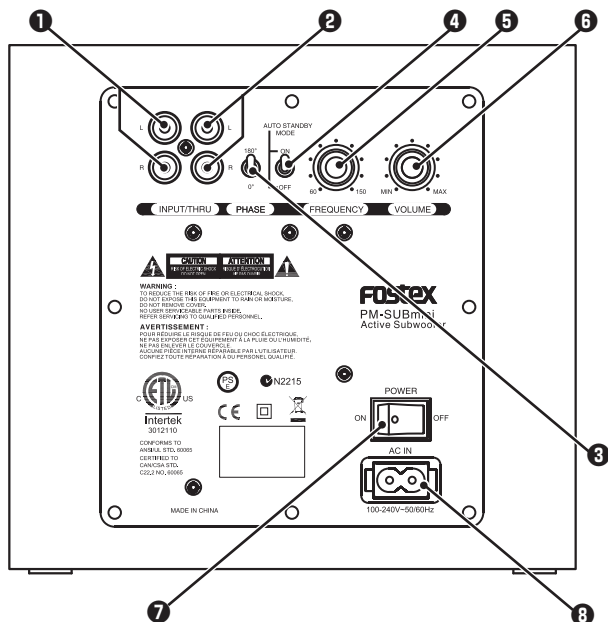

① [INPUT] 端子 (L/R)

再生機器のアナログ出力を RCA ピンケーブルで接続します。

② [THRU] 端子 (L/R)

アクティブ・スピーカーのアナログ入力端子に RCA ピンケーブルで接続します。

③ PHASE スイッチ

設置する場所に合わせて、サブウーハーのフェイズ (位相) を切り換えます (⇒ 11 ページ)。

④ AUTO STANDBY MODE スイッチ

オート・スタンバイ機能をオン/オフします。
スタンバイ機能を動作させる場合は「ON」、動作させない場合は「OFF」にします。

⑤ FREQUENCY つまみ

接続したスピーカーに合わせてクロスオーバー周波数を調整します (⇒ 12 ページ)。

⑥ VOLUME つまみ

本機の音量を調整します。

⑦ POWER スイッチ

電源をオン/オフします。

⑧ [AC IN] 端子

付属の電源ケーブルを接続します。

機器を接続する

本機はパーソナル・アクティブスピーカー・システム PMO.3 や PMO.1 のほか、手元で全てのスピーカーの音量を操作できるボリュームコントロール PC-1e など、さまざまなフォステクス製品と組み合わせることで、さらに高いパフォーマンスを発揮します。

以下に接続の一例を示しますので、お使いの環境に合わせて機器を接続してください。

ご注意

- 全ての接続は、電源がオフの状態で行ってください。
- 接続が終了して電源をオンするときは、各機器の音量調整ボリュームを最小にしてください。

(接続例)

音源を直接つなぐ場合

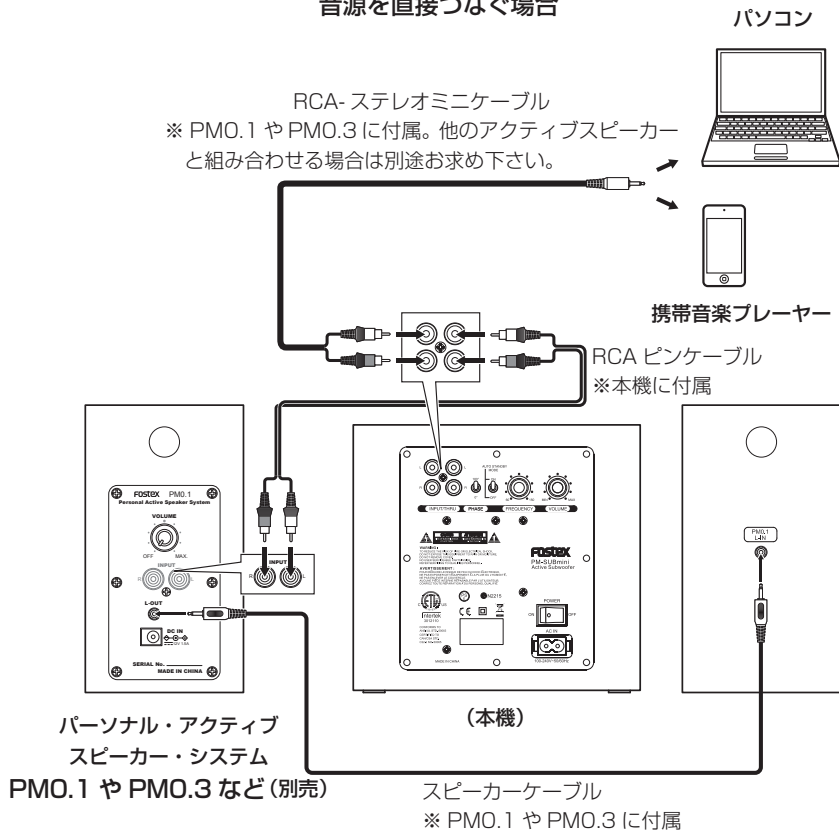

(接続例)

PC-1eを使用した場合

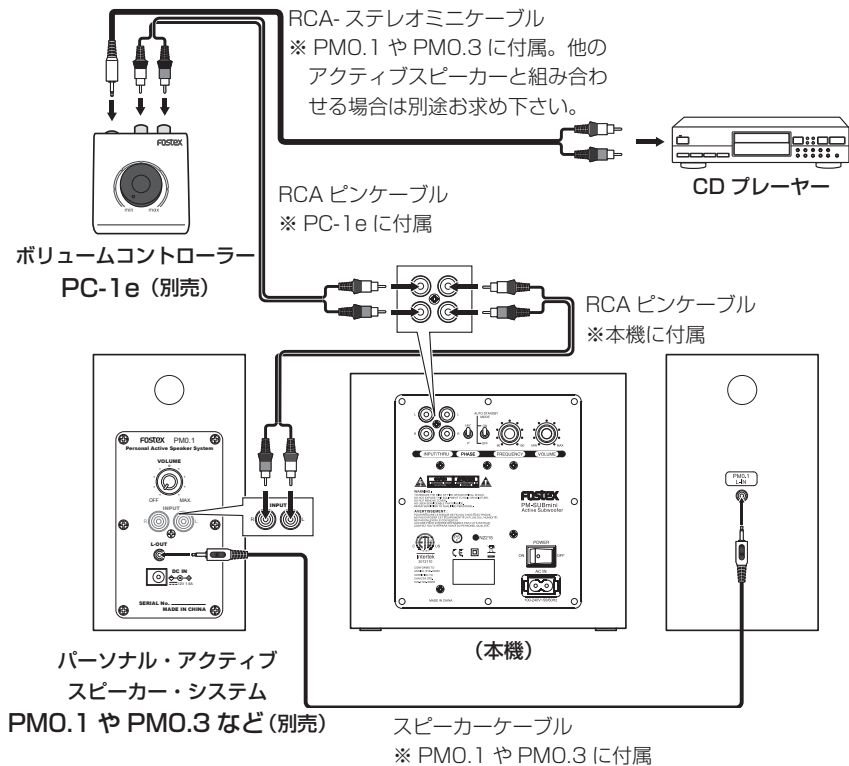

お好みの音に設定してみよう

本機を含むオーディオ・システムは、設置場所（各スピーカーの相対位置や高さ）や周囲の環境（反響音の強さや防音性など）、聴く人のポジションなどに合わせて調整することで、さらに快適にご利用いただけます。

本機背面の **FREQUENCY** つまみと **PHASE** スイッチ、各機器の音量を適切に調整して、お聴きになる音楽のジャンルやお好みに合わせた音楽空間を創り出しましょう！

調整のながれ

ステップ 1

スピーカーの音量バランスを調整

(⇒ 11 ページ)

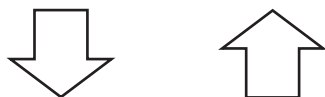

サブウーハーと他のスピーカーの音量のバランスを取ります。

(本機)



(PM0.3 や 0.1)

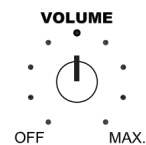

ステップ 2

フェイズ切り換え

(⇒ 11 ページ)

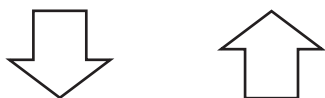

サブウーハーと他のスピーカーの音が打ち消し合っている（逆相している）場合があります。フェイズを切り替えて、音量を確かめてみましょう。

(本機)



PHASE

ステップ 3

クロスオーバー周波数を調整

(⇒ 12 ページ)

サブウーハーが担当する音の範囲を調整します。

(本機)

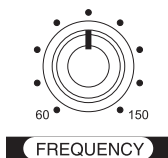

FREQUENCY

■ スピーカーの音量バランスを調整する

本機背面の **VOLUME** つまみで、スピーカー間の音量バランスを調整します。接続した他スピーカーにも音量調整機能がある場合には、そちらも活用します。

1 再生機器（デジタルオーディオプレーヤーなど）の音量を下げる

思ったよりも大きな音が出る可能性があります。あらかじめ音量を下げてください。

メモ

- 音量調整ができない機器の場合は、スピーカーの音量を小さめに設定しましょう。

2 再生機器の再生を開始して調整する

低音と高音のバランスが自然に聴こえるように調整します。

■ サブウーハーのフェイズを切り換える

本機背面の **PHASE** スイッチで、本機から出す音の位相を反転することができます。

本機を PM0.3 や PM0.1 と組み合わせて使用する場合は（特にスピーカーを並べて設置する場合）では、**PHASE** スイッチが 180° の位置のままお使いいただけますが、設置場所によっては 0° の位置のほうが自然に聴こえる場合があります。視聴してご確認ください。**PHASE** スイッチを切り換えて、最も自然な再生音になるほうを選んでください。

■ クロスオーバー周波数を調整する

本機背面の **FREQUENCY** つまみで、低音の量感を調整できます。

次のグラフは、つまみを左右に回したとき、本機から出る音がどのように変化するかを示したものです。

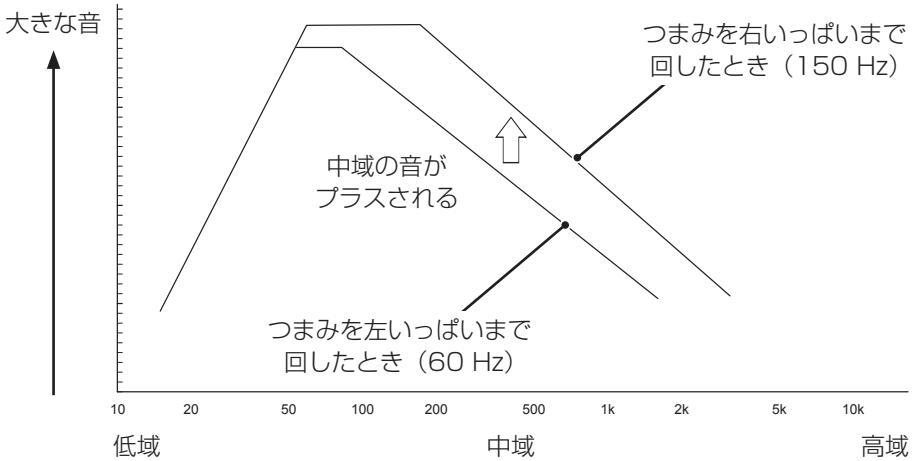

クロスオーバー周波数と音の関係

ステップ 1 からステップ 3 を繰り返して、お好みの再生音になるように調整してください。

■ PM0.3 や PM0.1 と組み合わせた場合の設定の一例

PM0.3 または PM0.1 と接続している場合には、細かい調整を始める前に、まずクロスオーバー周波数を次のように設定することをお勧めします。

PM0.3 と接続した場合

本機背面の **FREQUENCY** つまみを左から 2 つめの印の位置に合わせます。

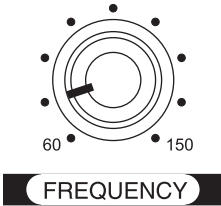

PM0.1 と接続した場合

本機背面の **FREQUENCY** つまみを左から 3 つめの印の位置に合わせます。

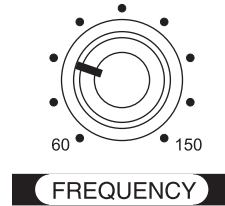

また、音量を次のように設定することをお勧めします。
(無音室で各スピーカーの前面を整列させたときにバランスが取れる設定です。)

PM0.3 または PM0.1 の **VOLUME** つまみを真上の印の位置に合わせます。

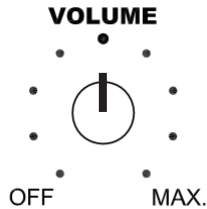

本機背面の **VOLUME** つまみを左から 4 つめの印の位置に合わせます。

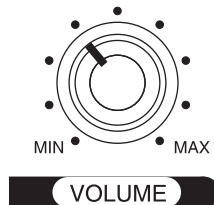

上記設定は参考例ですので、お好みによって調整してください。

困ったときは

お客様からご質問いただくトラブル内容と、その解決方法について、特に多いものをまとめました。

現象	対処
音が出ない	<ul style="list-style-type: none">• 機器の接続を確認する (⇒ 8 ページ)。• 再生機器および本機の音量を確認する (⇒ 11 ページ)。
低音が小さい	<ul style="list-style-type: none">• 再生機器および本機の音量を確認する (⇒ 11 ページ)。• PHASE スイッチを切り替えてみる (⇒ 11 ページ)。

主な仕様

型式	密閉方式
使用スピーカー	13cmウーハー
アンプ最大出力	50 W
インプット	RCA ピンジャック× 1 最大入力レベル：+ 15 dBV 入力インピーダンス：10 k Ω
クロスオーバー調整	60 Hz ~ 150 Hz
再生周波数特性	40 Hz ~ 150 Hz
S/N 比	80 dB
外形寸法 (mm)	200 (W) × 185 (H) × 233 (D)
質量	約 3.6 kg
消費電力	通常時：約 15 W スタンバイ時：0.5 W 以下

アフターサービスについて

- この説明書裏には、保証書が印刷されています。お買い上げの際に、販売店で所定の事項を記入してお渡しします。記載内容をお確かめの上、大切に保管してください。
- 保証期間は、お買い上げ日から1年です。期間中は保証書の規定に基づいて、当社サービス部門が修理いたします。詳細については、説明書裏に印刷されている「無償修理規定」をお読みください。
- 保証期間を過ぎてしまった場合、または保証書を紛失した場合の修理については、お買い上げの販売店、または当社営業窓口 / サービス部門へご相談ください。
- 保証期間を過ぎてしまった場合でも、修理によって製品の機能が維持できる場合には、お客様のご要望により、有料修理いたします。

- この製品の補修用性能部品（製品の機能を維持するために必要な部品）の最低保有期間は、製造打ち切り後6年です。
- 当社営業窓口、およびサービス部門の連絡先は、以下のようになっています。お気軽にご相談ください。

国内営業窓口

☎ 042-545-6111、FAX. 042-546-6067
土日・祝日および当社指定休日を除く
AM 10:00~12:00、PM 1:00~5:00

サービス部門

☎ 042-546-3151、FAX. 042-546-3198
土日・祝日および当社指定休日を除く
AM 10:00~12:00、PM 1:00~5:00

無償修理規定について

1. 取扱説明書の注意書きに従った正常な使用状態で、保証期間内に故障が発生した場合には、弊社サービス部門が無料修理いたします。
2. 保証期間内に故障して無料修理を受ける場合は、
 - (1) 製品と保証書をご持参の上、本製品の取扱代理店、または弊社サービス部門へ修理をご依頼ください。
 - (2) 離島および離島に準ずる遠隔地への出張修理を行った場合は、出張に要する実費を申し受けます。
3. ご贈答品などで所定事項の記入がない場合、電源周波数の異なる地域へのご転居の場合には、弊社サービス部門へご相談ください。
4. つぎの場合には、保証期間内でも有料修理となります。
 - (1) ご使用上の誤り、および不当な修理や改造による故障および損傷。
 - (2) お買い上げ後の輸送・移動・落下などによる故障および損傷。
 - (3) 火災・地震・水害・落雷その他の天災地変、公害や異常電圧による故障および損傷。
 - (4) 接続している他の機器に起因する故障および損傷。
 - (5) 異常磨耗、異常損傷を除き、自然消耗と見なされた消耗部品による故障および損傷。
 - (6) 特殊業務、または特に苛酷な条件下において使用された場合の故障および損傷。
 - (7) 電源周波数の変更、およびメンテナンス。
 - (8) 保証書のご提示がない場合。
 - (9) 保証書にお買い上げ年月日、お客様名、取り扱い店（印）の記入がない場合、あるいは字句を書き換えられた場合。
5. 保証書は、日本国内のみにおいて有効です。
This guarantee is valid only in Japan.
6. 保証書は再発行いたしません。紛失しないよう大切に保管してください。

※この保証書は、本書に明示した期間・条件のもとにおいて、無料修理をお約束するものです。したがって、この保証書によってお客様の法律上の権利を制限するものではありませんので、保証期間経過後の修理などについてご不明な場合は、本製品の取り扱い店、または弊社サービス部門へお問い合わせください。

※保証期間経過後の修理、補修用性能部品の保有期間については、前述の「アフターサービスについて」をご覧ください。



保証書

このたびフォステクス製品をお買い上げいただきまして、誠にありがとうございます。厳格な検査を経てお手元にお届けしておりますが、お客様の正常な使用状態で故障が発生した場合には、保証書記載内容により無償で修理いたします。本書をご提示の上、取扱販売店または当社営業窓口へ修理をご依頼ください。

保証期間 1年

機種名 および 型番	PM-SUBmini2
機番	

フォステクス カンパニー
☎ 196-0024 東京都昭島市宮沢町 512
☎ 042-545-6111 (代)



・ご販売店様へのお願い 必ず太枠内の所定事項を記入後印の上、お客様にお渡しいただき、保証期間内に無料修理を受ける場合、太枠内の記載がないときには、「領収書」または「納品書」などいっしょに本書を提出してください。

ご住所 Ⓜ	☎
ご氏名	
お買い上げ日 平成 年 月 日	
販売店名 住所 電話番号	社印

Fostex

8588128104
(600201)

Owner's Manual

Active Subwoofer

PM-SUBmini2



English

Thank you very much for purchasing a Fostex product.
This manual provides instructions for basic use of the unit.
Read this before using the unit for the first time.

WARNINGS and PRECAUTIONS

- **CAUTION:** TO PREVENT ELECTRIC SHOCK, MATCH WIDE BLADE OF PLUG TO WIDE SLOT, FULLY INSERT.
ATTENTION: POUR PREVENIR LES CHOCS ELECTRIQUES, APAR DE LA FENTE LARGE, FOND.
- **WARNING:** To reduce the risk of fire or electric shock, do not expose this apparatus to rain or moisture.
AVIS: Pour réduire le risque d'incendie ou de choc électrique, ne pas exposer cet appareil sous la pluie et l'humidité.
- **CAUTION:** Use of any controls or adjustments or performance of procedures other than those herein specified may result in hazardous radiation exposure.
ATTENTION: L'utilisation de tout contrôle ou de réglages ou de procédures autres que celles indiquées ci-après peut entraîner une exposition à des radiations dangereuses.
- **WARNING:** Changes or modifications to this unit not expressly approved by the party responsible for compliance could void the user's authority to operate the equipment.
AVIS: Les changements ou modifications à cette unité n'étant pas expressément approuvés par la partie responsable de la conformité pourraient annuler l'autorité de l'utilisateur de faire fonctionner l'équipement.
- **WARNING:** Do not place the unit on top of any soft, porous, or sensitive surfaces to avoid damaging the surface. Use a protective barrier between the unit and surface to protect the surface.
AVIS: Ne placez pas l'appareil au-dessus de toutes les surfaces souples, poreux, ou sensibles pour éviter d'endommager la surface. Utilisez une barrière de protection entre l'unité et la surface à protéger la surface.
- **WARNING:** Use of this unit near fluorescent lighting may cause interference regarding use of the remote. If the unit is displaying erratic behavior move away from any fluorescent lighting, as it may be the cause.
AVIS: L'utilisation de cet appareil à proximité d'éclairage fluorescent peut provoquer des interférences sur l'utilisation de la télécommande. Si l'appareil affiche un comportement erratique s'éloigner de tout éclairage fluorescent, telle qu'elle peut être la cause.
- **CAUTION:** Danger of explosion if battery is incorrectly replaced. Replace only with the same or equivalent type.

- **ATTENTION:** Danger d'explosion si les piles sont remplacées de façon incorrect. Remplacer les piles seulement par le même type de pile ou l'équivalent.
- **WARNING:** Do not install this equipment in a confined space such as a book case or similar unit.
AVIS: Ne pas installer cet équipement dans un espace confiné comme une bibliothèque ou une unité similaire.
- **WARNING:** Mains plug is used as disconnect device and it should remain readily operable during intended use. In order to disconnect the apparatus from the mains completely, the mains plug should be disconnected from the mains socket outlet completely.
AVIS: La prise du secteur est utilisé pour déconnecter le système. La prise du secteur ne doit pas être obstruée ou doit être facilement accessible pendant son utilisation. Pour être complètement déconnecté de l'alimentation d'entrée, la prise doit être débranchée du secteur.
- Do not mix old and new batteries. Do not mix alkaline, standard (carbonzinc), or rechargeable (ni-cad, ni-mh, etc) batteries. No mezcle baterías viejas y nuevas. No mezcle baterías alcalinas, estándar (carbono-zinc) o recargables (ni-cad, ni-mh, etc.).

CAUTION
RISK OF ELECTRIC SHOCK
DO NOT OPEN

ATTENTION
RISQUE D'ÉLECTROCUTION
NE PAS OUVRI

WARNING: TO REDUCE THE RISK OF ELECTRIC SHOCK, DO NOT REMOVE COVER (OR BACK).

AVERTISSEMENT: POUR RÉDUIRE LE RISQUE DE CHOC ÉLECTRIQUE, NE PAS ENLEVER LE COUVERCLE (NI LE DOS).

NO USER-SERVICEABLE PARTS INSIDE. REFER SERVICING TO QUALIFIED SERVICE PERSONNEL.
AUCUNE PIÈCE À L'INTÉRIEUR. ENTRETIEN DE PERSONNEL QUALIFIÉ.

The lightning flash with arrowhead symbol, within an equilateral triangle, is intended to alert the user to the presence of uninsulated "dangerous voltage" within the product's enclosure that may be of sufficient magnitude to constitute a risk of electric shock to persons.

Le symbole de l'éclair fléché dans un triangle équilatéral, est destiné à alerter l'utilisateur de la présence d'une "tension dangereuse" dans le boîtier du produit qui peuvent être des ampleur suffisante pour constituer un risque d'électrocution aux personnes.



IMPORTANT SAFETY INSTRUCTIONS



- 1) Read these instructions.
Lisez ces instructions.
- 2) Keep these instructions.
Conservez ces instructions.
- 3) Heed all warnings.
Respectez tous les avertissements.
- 4) Follow all instructions.
Suivez toutes les instructions.
- 5) Do not use this apparatus near water.
Ne pas utiliser cet appareil près de l'eau.
- 6) Clean only with dry cloth.
Nettoyer uniquement avec un chiffon sec.
- 7) Do not block any ventilation openings.
Install in accordance with the manufacturer's instructions.
Ne pas bloquer les ouvertures de ventilation.
Installer conformément aux instructions du fabricant.
- 8) Do not install near any heat sources such as radiators, heat registers, stoves, or other apparatus (including amplifiers) that produce heat.
Ne pas installer près de sources de chaleur telles que radiateurs, registres de chaleur, poêles ou autres appareils (y compris les amplificateurs) produisant de la chaleur.
- 9) Do not defeat the safety purpose of the polarized or grounding-type plug. A polarized plug has two blades with one wider than the other. A grounding type plug has two blades and a third grounding prong. The wide blade or the third prong are provided for your safety. If the provided plug does not fit into your outlet, consult an electrician for replacement of the obsolete outlet.
Ne détruisez pas la sécurité de la terre ou polarisées - fiche. Une fiche polarisée possède deux lames dont une est plus large que l'autre. Une prise de terre possède deux lames et une broche de terre. La lame large ou la troisième broche sont prévues pour votre sécurité. Si la fiche fournie ne rentre pas dans votre prise, consultez un électricien pour remplacer la prise obsolète.
- 10) Protect the power cord from being walked on or pinched particularly at plugs, convenience receptacles, and the point where they exit from the apparatus.
Protégez le cordon d'alimentation d'être piétiné ou pincé, particulièrement au niveau des fiches, des prises, et le point où ils sortent de l'appareil.
- 11) Only use attachments/accessories specified by the manufacturer.
N'utilisez que des accessoires spécifiés par le fabricant.
- 12) Use only with the cart, stand, tripod, bracket, or table specified by the manufacturer, or sold with the apparatus. When a cart is used, use caution when moving the cart/apparatus combination to avoid injury from tipover.
Utilisez seulement avec la charrette, position, trépidé, support ou table spécifiée par le fabricant, ou a vendu avec l'appareil .
Lorsqu'une charrette est utilisée, utilisez la prudence quand déplacer la combinaison de charrette / appareil pour éviter la blessure de pointe-sur.
- 13) Unplug this apparatus during lightning storms or when unused for long periods of time.
Débranchez cet appareil pendant les orages ou lorsqu'il n'est pas utilisé pendant de longues périodes de temps.
- 14) Refer all servicing to qualified service personnel. Servicing is required when the apparatus has been damaged in any way, such as power supply cord or plug is damaged, liquid has been spilled or objects have fallen into the apparatus, the apparatus has been exposed to rain or moisture, does not operate normally, or has been dropped.
Confiez toute réparation à un personnel qualifié. Une réparation est nécessaire lorsque l'appareil a été endommagé de quelque façon que ce cordon d'alimentation ou la fiche est endommagé, liquide a été renversé ou des objets sont tombés dans l'appareil, l'appareil a été exposé à la pluie ou à l'humidité, ne fonctionne pas normalement, ou s'il est tombé.
- 15) The apparatus shall be used in an open area.
Cet appareil doit être utilisé dans un endroit a aire ouverte.
- 16) Apparatus shall not be exposed to dripping or splashing and that no objects filled with liquids, such as vases, shall be placed on apparatus.
L'appareil ne doit pas éblaboussures et aucun objet ne contenant de liquide, tel qu'un vase, ne doit être placé sur l'objet.
- 17) Mains plug is used as disconnect device. It shall remain readily operable and should not be obstructed during intended use. To completely disconnect the apparatus from supply mains, the main plug of the apparatus shall be disconnected from the mains socket outlet completely.
La prise du secteur et utilisé pou déconnecter le système. La prise du secteur ne doit pas être obstruée ou doit être facilement accessible pendant son utilisation. Pour être complètement déconnecté de l'alimentation d'entrée, la prise doit être débranchée du secteur.

■ FCC (U.S.A.) & ICES-003 (Canada) INFORMATION

1. IMPORTANT NOTICE

This product, when installed as indicated in the instructions contained in this manual, meets FCC and ICES-003 requirements. Changes or modifications not expressly approved by Fostex Company for compliance could void the user's authority to operate the equipment. DO NOT MODIFY THIS PRODUCT.

2. IMPORTANT

In order to comply with FCC and ICES-003 requirements, use high quality shielded cables for connection to accessories and / or another products. If any cables are supplied with this product, they MUST be used. Follow all installation instructions. Failure to do so could void your FCC / ICES-003 authorization to use this product in the USA / Canada.

3. NOTE

This equipment has been tested and found to comply with the limits for a Class B digital device, pursuant to Part 15 of the FCC Rules. These limits are designed to provide reasonable protection against harmful interference in a residential installation. This equipment generates, uses and can radiate radio frequency energy and, if not installed and used in accordance with instructions, may cause harmful interference to radio communications. However, there is no guarantee that interference will not occur in a

particular installation. If this equipment does cause harmful interference to radio or television reception, which can be determined by turning the equipment off and on, the user is encouraged to correct the interference by one or more of the following measures:

- Reorient or relocate the receiving antenna.
 - Increase the separation between the equipment and receiver.
 - Connect the equipment into an outlet on a circuit different from that to which the receiver is connected.
 - Consult the dealer or an experienced radio/TV technician for help.
4. Compliance with Part 15 of FCC Rules and Canadian ICES-003.

This device complies with Part 15 of the FCC Rules.

Operation is subject to the following two conditions:

- (1) This device may not cause harmful interference, and
- (2) this device must accept any interference received, including interference that may cause undesired operation.

This Class B digital apparatus complies with Canadian ICES-003.

Cet appareil numérique de la classe B est conforme à la norme NMB-003 du Canada.

Contents

WARNINGS and PRECAUTIONS	2
IMPORTANT SAFETY INSTRUCTIONS.....	3
Introductions.....	5
Features of the PM-SUBmini	5
Accessories	5
Functions	6
Front	6
Back.....	7
Connections.....	8
Setting the sound to your taste	10
Setting flow.....	10
Adjust the volume balance	11
Switch the phase.....	11
Adjust the crossover frequency.....	12
Setting examples when connecting to PM0.3 or PM0.1.....	13
Troubleshooting	14
Specifications	15

Introductions

PM-SUBmini is an active subwoofer that allows you to enjoy a high-quality music environment in combination with Fostex active speaker systems such as PM0.3 or PM0.1.

■ Features of the PM-SUBmini

- 13 cm (5 inch) size woofer unit powered by a high-power amplifier (rated output: 50 W)
- Volume controller, cross over frequency adjuster (60 Hz to 150 Hz) and phase changer for tuning according to your environment
- Stand-by function to reduce unnecessary power consumption (ON/OFF)
- Rigid and supple fiberglass diaphragm in the woofer unit
- Sealed type speaker to reproduce music sources faithfully and to reduce incidental sound
- Space-saving compact design

■ Accessories

Supplied accessories are listed below. Confirm that accessories are present after purchase.

- Power cord (2.0 m) × 1
- Stereo RCA pin cable (1.5 m) × 1
- Owner's Manual (this book) × 1
- Safety information sheet × 1

Functions

■ Front

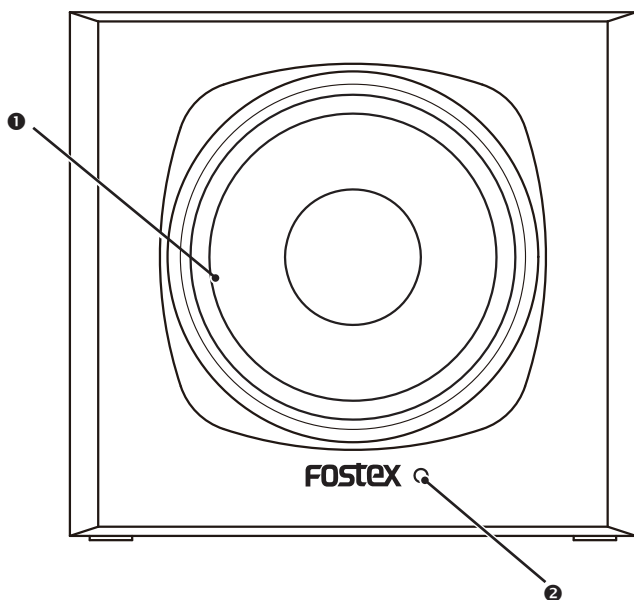

❶ Speaker

❷ Power indicator

Lights in blue when the power is on.

* Auto standby function

If AUTO STANDBY MODE is on, the auto standby function is activated when input signal stops for about 13 minutes, and power consumption is reduced to below 0.5 W (⇒ page 7). The power indicator lights in red while the function is working. The power indicator lights in blue and playback starts when the input signal is received again. Please be aware that the power indicator may remain lit for 5 to 6 seconds after the power is turned off. This is not a malfunction. This function may not work properly depending on the noise level of the input signal.

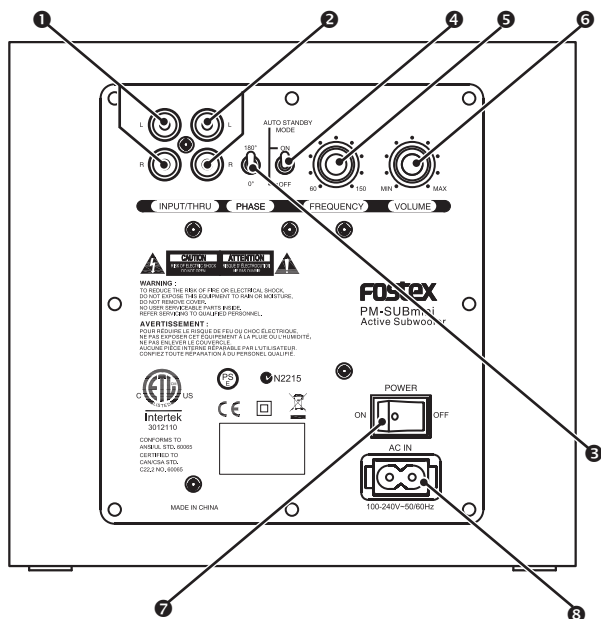

❶ [INPUT] terminal (L/R)

Connect to the analog output terminal of an audio player using an RCA pin cable.

❷ [THRU] terminal (L/R)

Connect to the analog input terminal of an active speaker using an RCA pin cable.

❸ PHASE switch

Switches the subwoofer phase according to the setting environment. (⇒ page 11)

❹ AUTO STANDBY MODE switch

Switches the AUTO STANDBY MODE on/off. ON to activate the mode, OFF to deactivate the mode.

❺ FREQUENCY knob

Adjusts the crossover frequency according to the connected speakers. (⇒ page 12)

❻ VOLUME knob

Adjusts the volume.

❼ POWER switch

Switches the power on/off.

❽ [AC IN] terminal

Connect the supplied power cable.

Connections

The unit achieves higher performance when connecting to Fostex personal active speaker system PM0.3, PM0.1 or hand operated volume controller PC-1e.

The following are the examples of the connections. Connect your products according to your environment.

Note

- The power must be off when you make connections.
- The volume of each product must be set to the minimum when powering on after the connection.

(Connection example)

When connecting the music source directly

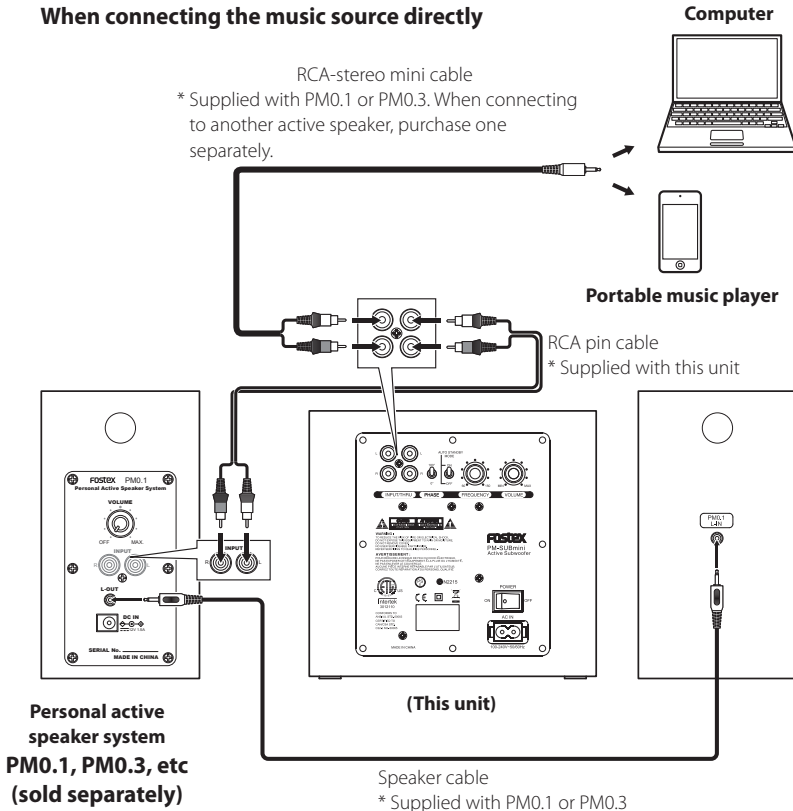

(Connection example)

When using PC-1e

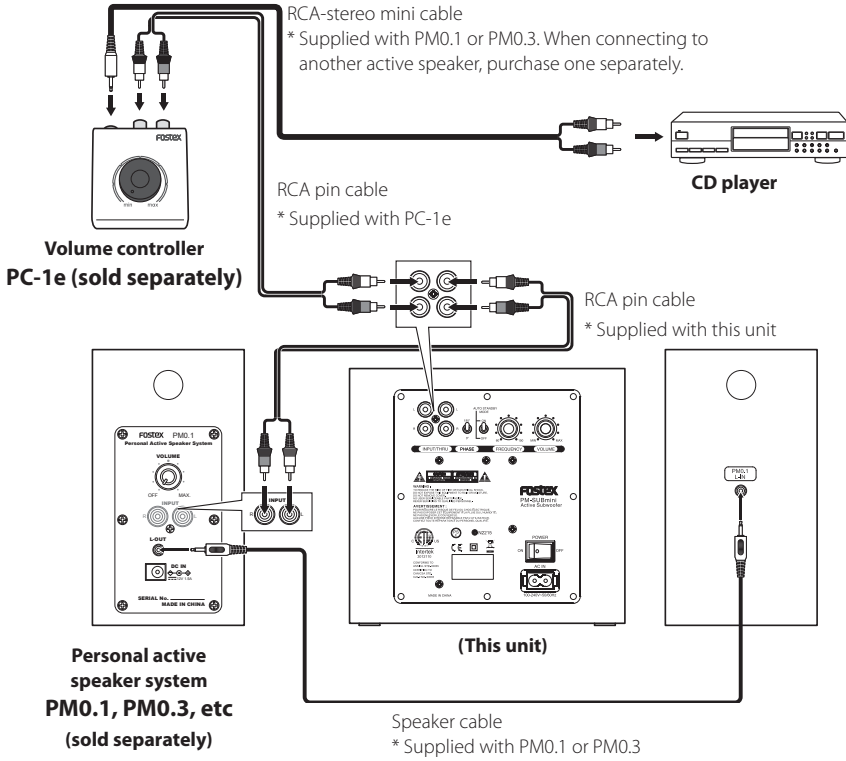

Setting the sound to your taste

The performance of the audio system including this unit varies depending on the set up position (such as the relative distance, the height of each speaker, etc), circumstances (such as the intensity of reverberated sound, level of the sound insulation, etc.) or listening position.

Setting up each product appropriately gives you better environment.

Using the **FREQUENCY** knob and **PHASE** switch on the back of the unit, and the volume controller of each device, let's create your own music space just for your taste and favorite music genre!

■ Setting flow

Step 1

Adjust the volume balance

(⇒ page 11)

Adjust the balance of the volume between the subwoofer and other speakers.



(this unit)



(PM0.3, 0.1, etc.)

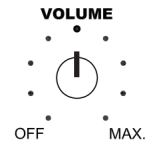

Step 2

Switch the phase

(⇒ page 11)

The sound of the subwoofer and other speakers may cancel each other out (reverse-phased).

Switch the phase and confirm the volume.



(the unit)



PHASE

Step 3

Adjust the crossover frequency

(⇒ page 12)

Adjust the frequency range for the subwoofer.

(this unit)

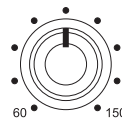

FREQUENCY

■ Adjust the volume balance

Adjust the volume balance between the speakers using the **VOLUME** knob on the back of the unit. If other speakers are equipped with a volume control function, utilise them together.

1 Lower the volume of the player (digital audio player, etc.)

The higher volume than you expect may be produced. Lower the volume in advance.

Note

- If your player is not equipped with a volume controller, lower the volume of the speakers.

2 Start playback of the player, and adjust the volume balance.

Adjust the volume so that the bass sound and treble sound are heard naturally.

■ Switch the phase

You can reverse the sound phase using the **PHASE** switch on the back of the unit.

When you use this unit with PM0.3 or PM0.1 (especially when installing them side by side), you can leave the **PHASE** switch at the 180° position. However, depending on the set up position, the sound may be heard naturally when you change the switch to 0°. Test both positions and select the better one.

■ Adjust the crossover frequency

You can adjust the intensity of the bass sound using the **FREQUENCY** knob on the back of the unit.

The graph below shows how the sound changes when you turn the knob right and left.

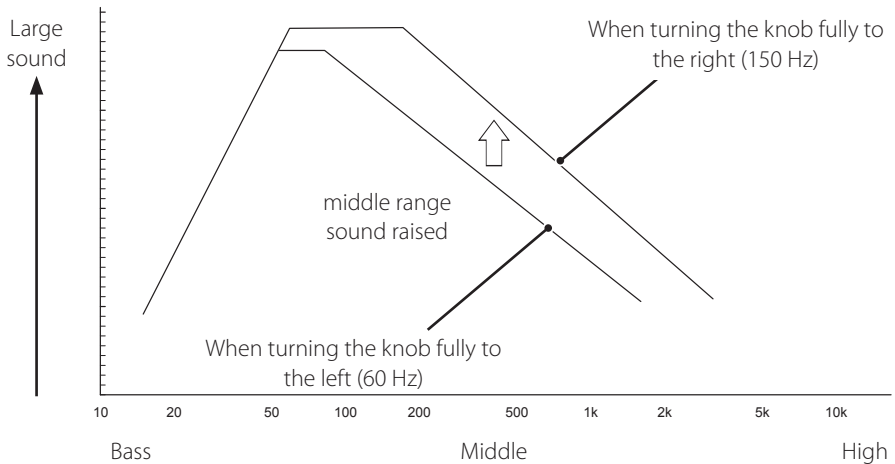

Crossover frequency and sound

Repeat steps 1 to 3 to gain the desirable playback sound.

■ Setting examples when connecting to PM0.3 or PM0.1

When you connect this unit to PM0.3 or PM0.1, we recommend to set the crossover frequency as follows before starting the detailed setting.

When connecting to PM0.3

Set the **FREQUENCY** knob on the back of the unit to the second mark from the left.

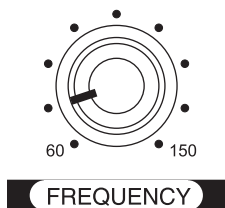

When connecting to PM0.1

Set the **FREQUENCY** knob on the back of the unit to the third mark from the left.

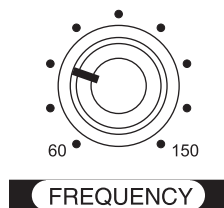

Also, we recommend to adjust the volume as follows.
(The setting that speakers are balanced when installed side by side in a silent room.)

Set the **VOLUME** knob of PM0.3 or PM0.1 to the top mark.

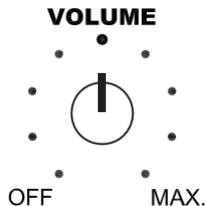

Set the **VOLUME** knob on the back of the unit to the forth mark from the left.

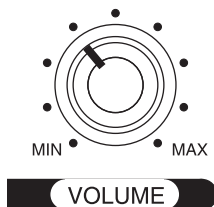

The settings above are for reference. Adjust each setting by your taste.

Troubleshooting

Common problems and solutions are listed below.

Problem	Solutions
There is no sound	<ul style="list-style-type: none">• Confirm that the product is connected properly. (⇒ page 8)• Confirm the volume settings of the player and the unit. (⇒ page 11)
Bass sound is weak	<ul style="list-style-type: none">• Confirm the volume settings of the player and the unit. (⇒ page 11)• Change the PHASE switch's position. (⇒ page 11)

Specifications

Speaker type	Sealed type
Speakers	13 cm (5 inch) size woofer unit
Amplifier maximum output	Woofer: 50 W
Input	RCA pin jack × 1 Maximum input level: +15 dBV Input impedance: 10 kΩ
Crossover adjustment range	60 Hz to 150 Hz
Frequency response	40 Hz to 150 Hz
S/N ratio	80 dB
External dimensions (mm)	200 (W) × 185 (H) × 233 (D)
Weight	about 3.6 kg
Power consumption	During normal use: about 15 W During standby mode: 0.5 W or less

Declaration of EC Directive

This equipment is compatible with the EMC Directive (2004/108/EC) - Directive on approximation of member nation's ordinance concerning the electromagnetic compatibility and with the Low Voltage Directive (73/23/EEC) - Directive on approximation of member nation's ordinance concerning electric equipment designed to be used within the specified voltage range.

The Affect of Immunity on This Equipment

The affect of the European Specification EN61000-6-1 (coexistence of electromagnetic waves - common immunity specification) on this equipment are as shown below.

In the electrical fast transient/burst requirements, surge, conducted disturbances by radio-frequency fields, power frequency magnetic field, radiate electromagnetic field requirements and static electricity discharging environment, this could be affected by generation of noise in some cases.

FOSTEX DISTRIBUTORS LIST IN EUROPE

* Including non-EU countries (as of Jan. 2014)

Austria NAME: Mega Audio GmbH ADD: Stromberger Str. 32, 55411 Bingen, Germany TEL: (+49) 6721-94330, FAX: (+49) 6721-32046 Email: info@megaaudio.de Web Site: http://www.megaaudio.de	Greece NAME: Bon Studio S.A ADD: 6 Zaimi Street, Exarchia, 106.83 Athens, Greece TEL: (+30) 210-3809-605, 606, 607, 608 FAX: (+30) 210-3845-755, 210-3827-868 Email: bon@bonstudio.gr Web Site: http://www.bonstudio.gr	Russia NAME: MS-MAX ADD: Entrance 128, Kutuzovsky prospekt, 30/32, 121165, Moscow, Russia TEL: (+7) 495-234-0006, FAX: (+7) 495-249-8034 Email: office@ms-max.ru Web Site: http://www.ms-max.ru
Belgium NAME: XLR sprl/bvba ADD: Pierre Strauvenstraat 24, 1020 Brussels, Belgium TEL: (+32) 2 520 0827, FAX: (+32) 2 521 1977 Email: info@xlpro.be Web Site: http://www.xlpro.be	Hungary NAME: Mega Audio GmbH ADD: Stromberger Str. 32, 55411 Bingen, Germany TEL: (+49) 6721-94330, FAX: (+49) 6721-32046 Email: info@megaaudio.de Web Site: http://www.megaaudio.de	Spain & Portugal NAME: ATCONSUMER (Consumer, Hi-Fi system & Speaker Components) ADD: PO BOX 15, 08340 Vilassar de Mar, Barcelona, Spain TEL: (+34) 609 288310 Email: info@atconsumer.es Web Site: http://www.atconsumer.es
Czech NAME: Praha Music Center spol s.r.o. ADD: Ocelarska 937/39, Praha 9, 190 00, Czech TEL: (+420) 226-011-111, FAX: (+420) 226-011-112 Email: info@pmc.cz Web Site: http://www.pmc.cz	Italy NAME: Backline S.u.r.l. ADD: Via dell'Agricoltura, 16 - 20158 Milano, Italy TEL: (+39) 02 6901 5709, FAX: (+39) 02 6901 5645 Email: info@backline.it Web Site: http://www.backline.it	Spain NAME: Letusa (Pro Audio Products Only) ADD: C/Laguna No.10, Poligono Industrial Urtinsa, 28923 Alcorcon, Madrid, Spain TEL: (+34) 91-4862800, FAX: (+34) 91-6414597 Email: info@letusa.es Web Site: http://www.letusa.es
Denmark NAME: SC Sound A/S ADD: Dalgas Alle 15, DK-6600 Vejen, Denmark TEL: (+45) 4399 8877, FAX: (+45) 4399 8077 Email: mail@sc-sound.dk Web Site: http://www.sc-sound.dk	Italy NAME: Art of Music sas (Hi-Fi system & Speaker Components) ADD: Via Dal Lino 23/2, 40134 Bologna, Italy TEL: (+39) 347 2532215 Email: artofmusic@libero.it Web Site: http://www.ballocaoustics.it	Sweden NAME: Benum Nordic AS ADD: Aldermansvagen 17, 171 48 Solna, Sweden TEL: (+46) 8 207710 Email: sweden@benum.com Web Site: http://www.benum.se
Finland NAME: Noretron Oy Audio ADD: Mankkaantie 32, FIN-02180 ESPOO, Finland TEL: (+358) 10-525-8000, FAX: (+358) 10-525-8010 Web Site: http://www.noretron.fi	The Netherlands NAME: Iemke Roos Audio B.V. ADD: Kuiperbergweg 20, 1101 AG Amsterdam, The Netherlands TEL: (+31) 20-697-2121, FAX: (+31) 20-697-4201 Email: sales@iemkeroos.nl Web Site: http://www.iemkeroos.nl	Sweden, Norway, Finland & Denmark NAME: Supersonic Svenska AB (Speaker Components Only) ADD: PO BOX 42043, 126 12 Stockholm, Sweden TEL: (+46) 8 744 4700 Email: johan@supersonic.se
France NAME: Sennheiser France ADD: 128 bis, avenue Jean-Jaures, 94851 Ivry-sur-Seine Cedex, France TEL: (+33) 1 4987 0300, FAX: (+33) 1 4987 0324 Web Site: http://www.sennheiser.fr	Norway NAME: Siv. Ing. Benum AS ADD: P.O. Box 145, Vinderen, 0319 Oslo, Norway TEL: (+47) 2213 9900, FAX: (+47) 2214 8259 Email: post@benum.no Web Site: http://www.benum.no	Switzerland NAME: Audio Bauer Pro AG ADD: Bernerstrasse-Nord 182, CH-8064 Zurich, Switzerland TEL: (+41) 44 432 3230, FAX: (+41) 44 432 6558 Email: info@audio-bauerpro.ch Web Site: http://www.audio-bauerpro.ch
France NAME: Selectronic (Speaker Components Only) ADD: Zac de L'Oree du Golf, 16 rue Jules Verne, 59790 Ronchin, France TEL: (+33) 328 550 328, FAX: (+33) 328 550 329 Email: contact@selectronic.fr	Poland NAME: Mega Music Spolka z o.o ADD: Ul. Lesna 15, 81-876 Sopot, Poland TEL: (+48) 58-551-18-82, FAX: (+48) 58-551-18-72 Email: pro@megamusic.pl Web Site: http://pro.megamusic.pl	Turkey NAME: Radikal Elektronik Ltd. Sti. ADD: Ihlamur-Yildiz Cad, Kessaf Sok. 4/12 Besiktas, Istanbul 34353, Turkey TEL: (+90) (212) 259 7971, FAX: (+90) (212) 259 7993 Email: radikal@radikaltr.com Web Site: http://www.radikaltr.com
France NAME: Hamy Sound (Headphones and USB DAC Only) ADD: 28 Rue Edith Cavell, 92400 Courvevoie, France TEL: (+33) 1 4788 4702, FAX: (+33) 1 4789 4872 Email: sav@hamysound.com Web Site: http://www.hamysound.com	Portugal NAME: Letusa (Pro Audio Products Only) ADD: C/Laguna No.10, Poligono Industrial Urtinsa, 28923 Alcorcon, Madrid, Spain TEL: (+34) 91-4862800, FAX: (+34) 91-6414597 Email: info@letusa.es Web Site: http://www.letusa.es	UK NAME: SCV London ADD: Unit C1 Belton Industrial Estate, Geddings Road, Hodesdon, Hertfordshire, EN11 0NT, UK TEL: (+44) 03 301 222500, FAX: (+44) 20-8418-0624 Email: fostex@scvlondon.co.uk Web Site: http://www.scvlondon.co.uk
Germany NAME: Mega Audio GmbH ADD: Stromberger Str. 32, 55411 Bingen, Germany TEL: (+49) 6721-94330, FAX: (+49) 6721-32046 Email: info@megaaudio.de Web Site: http://www.megaaudio.de		Ukraine NAME: A & T Trade Petrosnop ADD: 29, Obolonskaya Str., Kiev, Ukraine 04071 TEL: (+380) 44-462-5358, FAX: (+380) 44-462-5092 Email: atrade@attrade.kiev.ua Web Site: http://kiev.attrade.ru

Fostex

FOSTEX CO.

1-1-109, Tsutsujigaoka, Akishima City, Tokyo, 196-8550, Japan

Fostex

8588128104
(600201)

Mode d'emploi

Caisson de grave actif

PM-SUBmini2



Français

Merci d'avoir acheté ce produit Fostex.
Ce mode d'emploi vous donne les informations de base sur l'utilisation de cet appareil.
Lisez-le avant d'utiliser l'appareil pour la première fois.

AVERTISSEMENT et PRÉCAUTIONS

- **ATTENTION** : POUR ÉVITER TOUT CHOC ÉLECTRIQUE, FAITES CORRESPONDRE LA BROCHE LARGE DE LA FICHE AVEC LA FENTE LARGE ET INSÉREZ BIEN À FOND.
- **AVERTISSEMENT** : Pour réduire le risque d'incendie ou de choc électrique, n'exposez pas cet appareil à la pluie ou à l'humidité.
- **ATTENTION** : L'utilisation de commandes, de réglages ou de procédures autres que ceux spécifiés ici peut entraîner une exposition à des rayonnements dangereux.
- **AVERTISSEMENT** : Tout changement ou modification de cet appareil non expressément approuvés par la partie responsable de la conformité pourrait annuler l'autorité de l'utilisateur à utiliser l'appareil.
- **AVERTISSEMENT** : Ne placez pas l'appareil sur une surface molle, poreuse ou sensible, pour éviter d'endommager la surface. Utiliser un écran de protection entre l'appareil et la surface pour protéger la surface.
- **AVERTISSEMENT** : L'utilisation de cet appareil près d'une lumière fluorescente peut causer des interférences avec l'utilisation de la télécommande. Si l'appareil a un comportement erratique éloignez-le de tout éclairage fluorescent qui pourrait en être la cause.
- **ATTENTION** : Danger d'explosion sur la pile est remplacé de façon incorrecte. Remplacez-la uniquement avec le même type de pile ou un type équivalent.

- **AVERTISSEMENT** : N'installez pas cet appareil dans un espace confiné comme une bibliothèque ou un meuble similaire.
- **AVERTISSEMENT** : La fiche secteur est utilisée comme dispositif de mise hors tension et doit rester facilement accessible pendant l'utilisation. Pour déconnecter l'appareil complètement du secteur, la fiche secteur doit être débranchée de la prise secteur.
- Ne mélangez pas une pile neuve et une pile usée. Ne mélangez pas des piles alcalines, standard (carbone-zinc) ou rechargeables (Ni-Cd, Ni-MH, etc).

ATTENTION
RISQUE D'ÉLECTROCUTION
NE PAS OUVRI

AVERTISSEMENT : POUR RÉDUIRE LE RISQUE DE CHOC ÉLECTRIQUE, NE RETIREZ PAS LE COUVERCLE (OU L'ARRIÈRE).

IL N'Y A PAS DE PIÈCES RÉPARABLES PAR L'UTILISATEUR À L'INTÉRIEUR. FAITES RÉPARER L'APPAREIL PAR UN PERSONNEL QUALIFIÉ.



Le symbole de l'éclair à l'intérieur d'un triangle équilatéral est destiné à alerter l'utilisateur sur la présence d'une « tension dangereuse » non isolée dans le boîtier de l'appareil. Cette tension peut être suffisante pour provoquer l'électrocution de personnes.

INSTRUCTIONS IMPORTANTES DE SÉCURITÉ

- 1) Lisez ces instructions.
- 2) Conservez ces instructions.
- 3) Tenez compte de tous les avertissements.
- 4) Respectez toutes les instructions.
- 5) N'utilisez pas cet appareil à proximité de l'eau.
- 6) Ne nettoyez l'appareil qu'avec un chiffon sec.
- 7) Ne bouchez pas les orifices de ventilation. Installez cet appareil conformément aux instructions du fabricant.
- 8) N'installez pas l'appareil à proximité de sources de chaleur telles que des radiateurs, des accumulateurs de chaleur, des poêles, ou d'autres appareils (comprenant les amplificateurs) qui produisent de la chaleur.
- 9) N'outrepassez pas les mesures de sécurité de la fiche polarisée ou avec mise à la terre. Une prise polarisée comporte deux broches dont l'une plus large que l'autre. Une fiche avec mise à la terre contient 2 broches normales et une troisième pour la terre. La broche large ou la broche de terre sont pour votre sécurité. Lorsque la fiche fournie ne correspond pas à votre prise de courant, consultez un électricien pour le remplacement de la prise de courant.
- 10) Empêchez le cordon d'alimentation d'être piétiné ou pincé, en particulier au niveau des fiches, des prises de courant et des sorties des appareils.
- 11) N'utilisez que des accessoires spécifiés par le fabricant.
- 12) N'utilisez l'appareil qu'avec un chariot, un socle, un trépied, un support ou une table spécifié par le fabricant, ou vendu avec l'appareil. Lorsqu'un chariot est utilisé, faites attention quand vous déplacez l'ensemble chariot/appareil pour éviter des blessures qui pourraient être causées par un basculement.
- 13) Débranchez cet appareil pendant un orage ou s'il ne doit pas être utilisé pendant une longue période.
- 14) Confiez toute réparation à un personnel qualifié. L'appareil doit être réparé s'il a été endommagé de tel façon que le cordon ou la fiche d'alimentation est endommagé, si un liquide a coulé ou un objet est tombé à l'intérieur, si l'appareil a été exposé à la pluie ou à l'humidité, s'il ne fonctionne pas normalement ou est tombé.
- 15) L'appareil doit être utilisé dans une zone dégagée.
- 16) L'appareil ne doit pas être exposé aux fuites d'eau ni aux éclaboussures, et aucun objet rempli de liquide tel qu'un vase ne doit être placé sur l'appareil.
- 17) La fiche secteur est utilisée comme dispositif de mise hors tension. Elle doit rester facilement accessible et ne doit pas être bloquée pendant l'utilisation. Pour déconnecter complètement l'appareil de l'alimentation secteur, l'appareil doit être déconnecté de la prise secteur murale.



Table des matières

AVERTISSEMENT et PRÉCAUTIONS	2
INSTRUCTIONS IMPORTANTES DE SÉCURITÉ	3
Introduction	5
Fonctionnalités du PM-SUBmini	5
Accessoires.....	5
Fonctions	6
Avant	6
Arrière	7
Connexions	8
Réglage du son à votre goût	10
Déroulement des réglages.....	10
Ajustez la balance du volume	11
Commutez la phase	11
Ajustez la fréquence de croisement.....	12
Exemples de réglage lors que l'appareil est connecté au PM0.3 ou PM0.1	13
Guide de dépannage	14
Caractéristiques techniques	15

Introduction

Le PM-SUBmini est un caisson de grave actif qui vous permet de profiter d'un environnement musical de grande qualité en combinaison avec un système d'enceintes actives Fostex tel que le PM0.3 ou PM0.1.

■ Fonctionnalités du PM-SUBmini

- Haut-parleur de graves de 13 cm (5 pouces) alimenté par un amplificateur haute puissance (sortie nominale : 50 W)
- Commande du volume, ajusteur de fréquence de croisement (60 Hz à 150 Hz) et déphaseur pour adapter les réglages à votre environnement
- Fonction de veille pour réduire la consommation d'électricité inutile (ON/OFF)
- Membrane rigide et souple en fibre de verre pour le haut-parleur
- Haut-parleur de type scellé pour reproduire des sources de musique fidèlement et de réduire le son incident
- Design compact peu encombrant

■ Accessoires

Les accessoires fournis sont les suivants. Vérifiez que tous les accessoires sont présents après l'achat.

- Cordon d'alimentation (2,0 m) × 1
- Prise stéréo Cinch RCA (1,5 m) × 1
- Mode d'emploi (ce livret) × 1
- Feuille d'informations de sécurité × 1

Fonctions

■ Avant

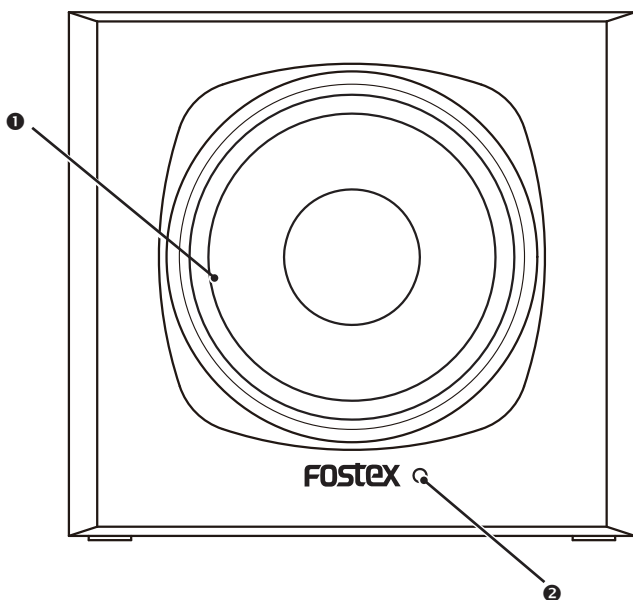

① Enceinte

② Indicateur d'alimentation

S'allume en bleu quand l'appareil est sous tension.

* Fonction de mise en veille automatique

Si AUTO STANDBY MODE est activé, la fonction de mise en veille automatique est activée quand le signal d'entrée est interrompu pendant environ 13 minutes, et la consommation d'énergie est réduite en dessous de 0,5 W (⇔ page 7). L'indicateur d'alimentation s'allume en rouge quand la fonction est active. L'indicateur d'alimentation s'allume en bleu et la lecture démarre quand le signal d'entrée est reçu de nouveau. Veuillez noter que l'indicateur d'alimentation peut rester allumé pendant 5 à 6 secondes après la mise hors tension. Ce n'est pas un mauvais fonctionnement. Cette fonction peut ne pas fonctionner correctement en fonction du niveau de bruit du signal d'entrée.

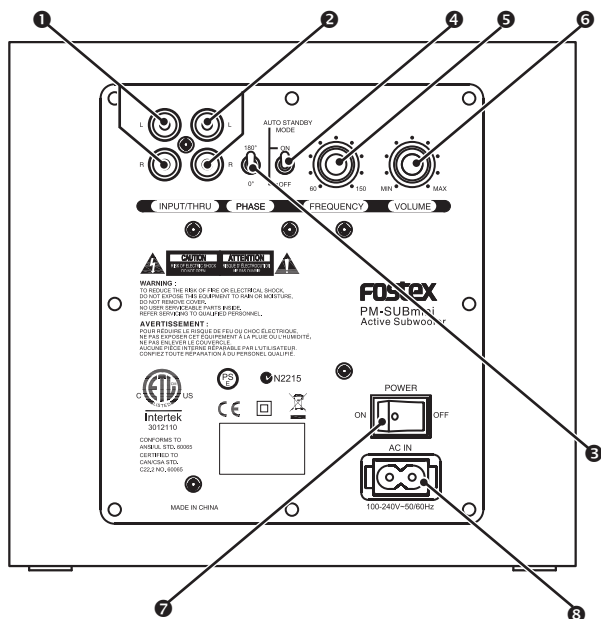

1 Prise [INPUT] (L/R)

Raccordez-la à la prise de sortie analogique d'un lecteur audio en utilisant un câble Cinch RCA.

2 Prise [THRU] (L/R)

Raccordez-la à la prise d'entrée analogique d'une enceinte active en utilisant un câble Cinch RCA.

3 Commutateur PHASE

Commute la phase du caisson de grave en fonction de l'environnement de réglage. (⇒ page 11)

4 Commutateur AUTO STANDBY MODE

Active/désactive la fonction AUTO STANDBY MODE.
ON active le mode et OFF désactive le mode.

5 Bouton FREQUENCY

Ajuste la fréquence de croisement en fonction des enceintes connectées. (⇒ page 12)

6 Bouton de VOLUME

Ajuste le volume.

7 Interrupteur d'alimentation (POWER)

Met l'appareil sous/hors tension.

8 Prise [AC IN]

Connectez le câble d'alimentation fourni.

Connexions

L'appareil atteint les meilleures performances quand il est connecté à un système d'enceintes Fostex PM0.3, PM0.1 ou à une commande de volume manuelle PC-1e. Voici quelques exemples de connexion. Connectez vos appareils en fonction de votre environnement.

Remarque

- L'alimentation doit être coupée quand vous réalisez les connexions.
- Le volume de chaque appareil doit être réglé au minimum lors de la mise sous tension après la connexion.

(Exemple de connexion)

Lors de la connexion directe d'une source de musique

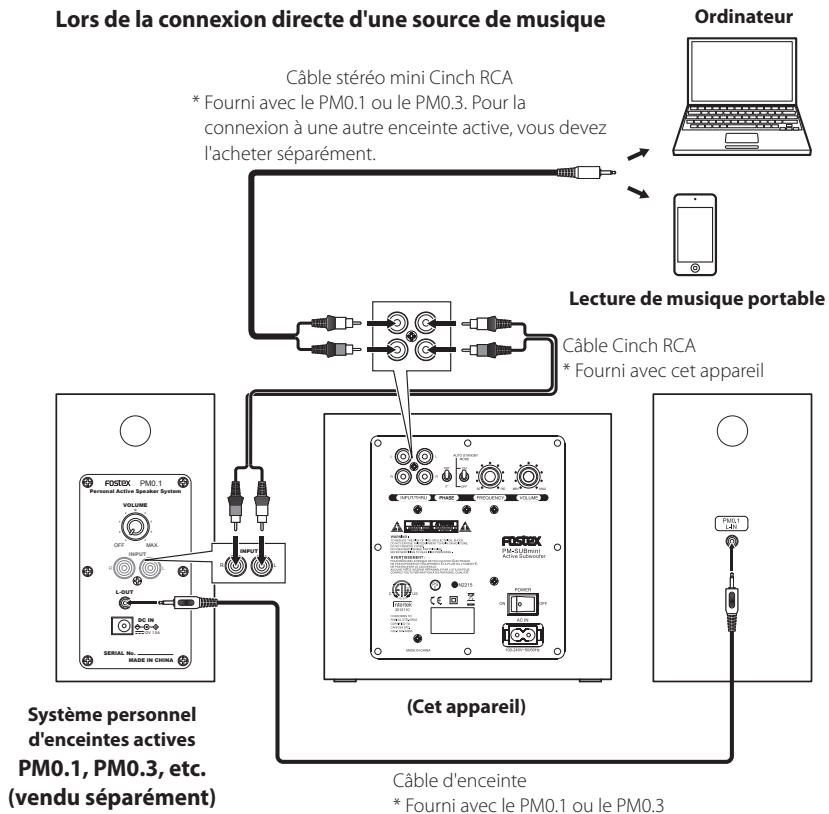

(Exemple de connexion)

Lors de l'utilisation du PC-1e

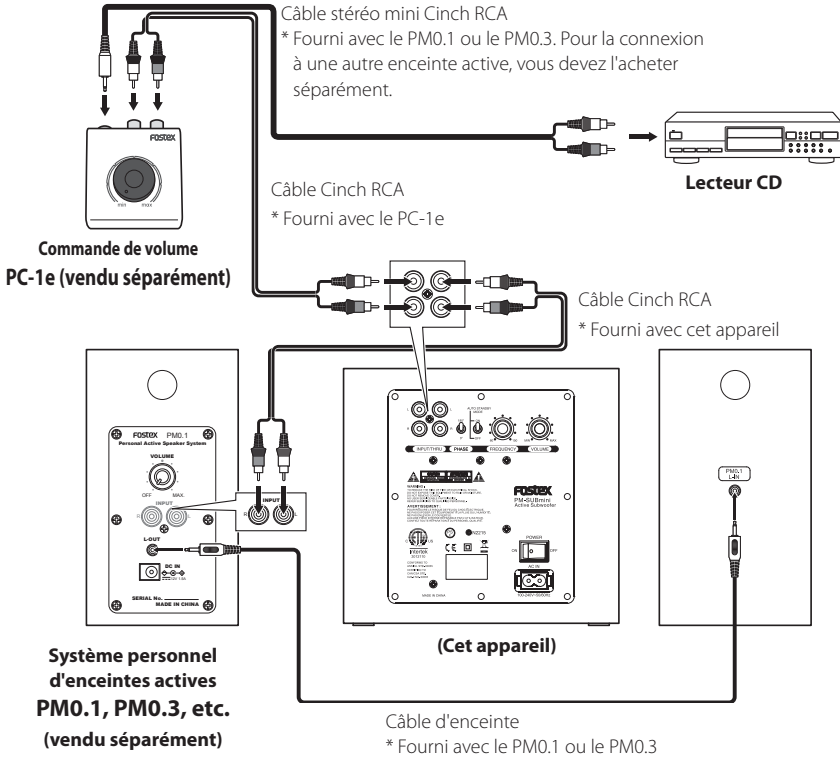

Réglage du son à votre goût

Les performances du système audio, y compris cet appareil, varient en fonction de la position d'installation (telle que la distance relative, la hauteur de chaque enceinte, etc.), les circonstances (telles que le niveau du son réverbéré, le niveau de l'isolation acoustique, etc.) ou la position d'écoute.

Installer chaque appareil correctement vous procure un meilleur environnement.

En utilisant le bouton **FREQUENCY** et le commutateur **PHASE** à l'arrière de l'appareil, ainsi que la commande volume de chaque appareil, vous créer l'espace musical qui correspond le mieux à votre goût et à votre genre de musique!

■ Déroulement des réglages

Étape 1

Ajustez la balance du volume

(⇒ page 11)

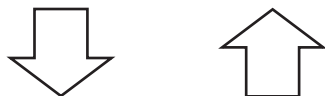

Ajustez la balance du volume entre le caisson de grave et les autres enceintes.

(cet appareil)



(PM0.3, 0.1, etc.)

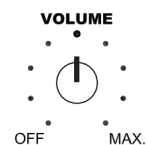

Étape 2

Commutez la phase

(⇒ page 11)



Le son du caisson de grave et des autres enceintes peuvent s'annuler mutuellement (phase inversée).

Commutez la phase et vérifiez le volume.

(l'appareil)



PHASE

Étape 3

Ajustez la fréquence de croisement

(⇒ page 12)

Ajustez la plage de fréquence du caisson de grave.

(cet appareil)

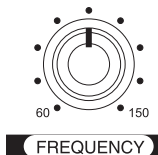

■ Ajustez la balance du volume

Ajustez la balance du volume entre les enceintes en utilisant le bouton **VOLUME** à l'arrière de l'appareil. Si d'autres enceintes sont munis d'une fonction de commande du volume, utilisez ces commandes en même temps.

1 Réduisez le volume du lecteur (lecteur audio numérique, etc.)

Le volume le plus élevé que vous attendez peut être produit. Réduisez le volume en avance.

Remarque

- Si votre lecteur n'est pas muni d'une commande volume, réduisez le volume des enceintes.

2 Démarrez la lecture du lecteur, et ajustez la balance du volume.

Ajustez le volume de façon que les sons graves et les sons aigus paraissent naturels.

■ Commutez la phase

Vous pouvez inverser la phase du son en utilisant le commutateur **PHASE** à l'arrière de l'appareil.

Quand vous utilisez cet appareil avec le PM0.3 ou PM0.1 (plus spécialement quand ils sont installés côte à côte), vous pouvez laisser le commutateur **PHASE** dans la position 180°. Cependant, en fonction de la position d'installation, le son peut paraître plus naturel quand le commutateur est sur 0°. Essayez les deux positions et sélectionnez la meilleure.

■ Ajustez la fréquence de croisement

Vous pouvez ajuster l'intensité des sons graves en utilisant le bouton **FREQUENCY** à l'arrière de l'appareil.

Le graphe ci-dessous vous montre comment le son change quand vous tournez le bouton vers le droite ou la gauche.

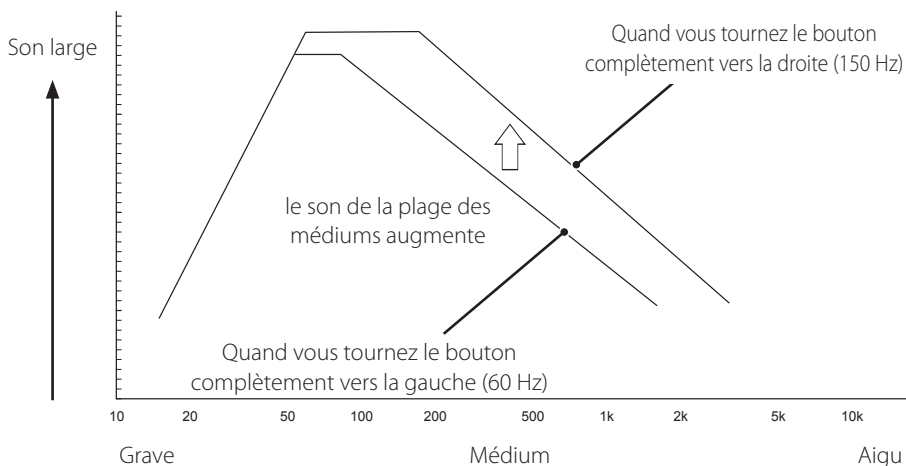

Fréquence de croisement et son

Répétez les étapes 1 à 3 pour obtenir le son de lecture que vous souhaitez.

■ Exemples de réglage lors que l'appareil est connecté au PM0.3 ou PM0.1

Quand vous connectez cet appareil au PM0.3 ou PM0.1, nous recommandons de régler la fréquence de croisement de la façon suivante avant de passer aux réglages détaillés.

Lors de la connexion au PM0.3

Réglez le bouton **FREQUENCY** à l'arrière de l'appareil sur le deuxième repère à partir de la gauche.

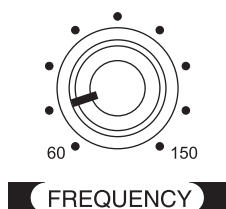

Lors de la connexion au PM0.1

Réglez le bouton **FREQUENCY** à l'arrière de l'appareil sur le troisième repère à partir de la gauche.

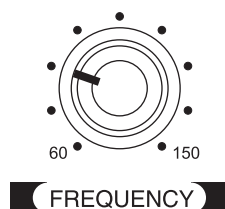

De plus, nous recommandons d'ajuster le son de la façon suivante.
(Réglage de balance d'enceintes installées côte à côte dans une pièce silencieuse.)

Réglez le bouton **VOLUME** du PM0.3 ou PM0.1 sur le repère supérieur.

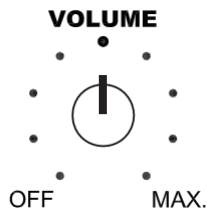

Réglez le bouton **VOLUME** à l'arrière de l'appareil sur le quatrième repère à partir de la gauche.

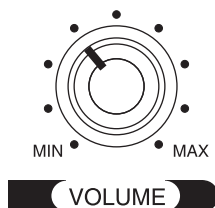

Les réglages ci-dessus sont donnés à titre indicatif. Ajustez chaque réglage selon votre goût.

Guide de dépannage

Les problèmes courants et les solutions sont donnés ci-dessous.

Problème	Solutions
Il n'y a pas de son.	<ul style="list-style-type: none">• Vérifiez que l'appareil est connecté correctement. (⇒ page 8)• Vérifiez les réglages du volume du lecteur et de l'appareil. (⇒ page 11)
Les sons graves sont faibles.	<ul style="list-style-type: none">• Vérifiez les réglages du volume du lecteur et de l'appareil. (⇒ page 11)• Changez la position du commutateur PHASE. (⇒ page 11)

Caractéristiques techniques

Type d'enceinte	Type scellé
Haut-pareurs	graves de 13 cm (5 pouces)
Sortie maximale de l'amplificateur	Haut-parleur de graves : 50 W
Entrée	Prise Cinch RCA x 1 Niveau d'entrée maximum : +15 dBV Impédance d'entrée : 10 k Ω
Plage d'ajustement de croisement	60 Hz à 150 Hz
Réponse en fréquence	40 Hz à 150 Hz
Rapport S/B	80 dB
Dimensions extérieures (mm)	200 (L) x 185 (H) x 233 (D)
Poids	environ 3,6 kg
Consommation électrique	Pendant le fonctionnement normal : environ 15 W Pendant le monde de veille : 0,5 W ou moins

Déclaration sur la directive CE

Cet équipement est compatible avec la directive EMC (2004/108/CE) - Directive sur le rapprochement de l'ordonnance des nations membres concernant la compatibilité électromagnétique et à la Directive Basse Tension (73/23/CEE) - Directive sur le rapprochement de l'ordonnance des nations membres relative aux équipements électriques conçus pour être utilisés dans la plage de tension spécifiée.

L'incidence de l'immunité sur cet appareil

L'incidence des spécifications européennes EN61000-6-1 (coexistence des ondes électromagnétiques - spécifications de l'immunité commune) sur cet appareil est spécifiée ci-dessous.

Dans les exigences relatives aux transitoires électriques rapides en salves, les surtensions, les perturbations par les champs radioélectriques, le champ magnétique de fréquence industrielle, les exigences du champ électromagnétique rayonné et l'environnement de décharge d'électricité statique, pourraient être affecté par la génération de bruit dans certains cas.

LISTE DES DISTRIBUTEURS FOSTEX EN EUROPE

* Y compris les pays hors UE (en janvier 2014)

Austria NAME: Mega Audio GmbH ADD: Stromberger Str. 32, 55411 Bingen, Germany TEL: (+49) 6721-94330, FAX: (+49) 6721-32046 Email: info@megaaudio.de Web Site: http://www.megaaudio.de	Greece NAME: Bon Studio S.A ADD: 6 Zaimi Street, Exarchia, 106.83 Athens, Greece TEL: (+30) 210-3809-605, 606, 607, 608 FAX: (+30) 210-3845-755, 210-3827-868 Email: bon@bonstudio.gr Web Site: http://www.bonstudio.gr	Russia NAME: MS-MAX ADD: Entrance 128, Kutuzovskiy prospekt, 30/32, 121165, Moscow, Russia TEL: (+7) 495-234-0006, FAX: (+7) 495-249-8034 Email: office@ms-max.ru Web Site: http://www.ms-max.ru
Belgium NAME: XLR sprl/bvba ADD: Pierre Strauvenstraat 24, 1020 Brussels, Belgium TEL: (+32) 2 520 0827, FAX: (+32) 2 521 1977 Email: info@xlpro.be Web Site: http://www.xlpro.be	Hungary NAME: Mega Audio GmbH ADD: Stromberger Str. 32, 55411 Bingen, Germany TEL: (+49) 6721-94330, FAX: (+49) 6721-32046 Email: info@megaaudio.de Web Site: http://www.megaaudio.de	Spain & Portugal NAME: ATCONSUMER (Consumer, Hi-Fi system & Speaker Components) ADD: PO BOX 15, 08340 Vilassar de Mar, Barcelona, Spain TEL: (+34) 609 288310 Email: info@atconsumer.es Web Site: http://www.atconsumer.es
Czecho NAME: Praha Music Center spol s.r.o. ADD: Ocelarska 937/39, Praha 9, 190 00, Czecho TEL: (+420) 226-011-111, FAX: (+420) 226-011-112 Email: info@pmc.cz Web Site: http://www.pmc.cz	Italy NAME: Backline S.u.r.l. ADD: Via dell'Aprica, 16 - 20158 Milano, Italy TEL: (+39) 02 6901 5709, FAX: (+39) 02 6901 5645 Email: info@backline.it Web Site: http://www.backline.it	Spain NAME: Letusa (Pro Audio Products Only) ADD: C/Laguna No.10, Poligono Industrial Urtinsa, 28923 Alcorcon, Madrid, Spain TEL: (+34) 91-4862800, FAX: (+34) 91-6414597 Email: info@letusa.es Web Site: http://www.letusa.es
Denmark NAME: SC Sound A/S ADD: Dalgas Alle 15, DK-6600 Vejen, Denmark TEL: (+45) 4399 8877, FAX: (+45) 4399 8077 Email: mail@sc-sound.dk Web Site: http://www.sc-sound.dk	Italy NAME: Art of Music sas (Hi-Fi system & Speaker Components) ADD: Via Dal Lino 23/2, 40134 Bologna, Italy TEL: (+39) 347 2532215 Email: artofmusic@libero.it Web Site: http://www.ballocaustocustic.it	Sweden NAME: Benum Nordic AS ADD: Aldermansvagen 17, 171 48 Solna, Sweden TEL: (+46) 8 207710 Email: sweden@benum.com Web Site: http://www.benum.se
Finland NAME: Noretron Oy Audio ADD: Mankkaantie 32, FIN-02180 ESPOO, Finland TEL: (+358) 10-525-8000, FAX: (+358) 10-525-8010 Web Site: http://www.noretron.fi	The Netherlands NAME: Iemke Roos Audio B.V. ADD: Kuiperbergweg 20, 1101 AG Amsterdam, The Netherlands TEL: (+31) 20-697-2121, FAX: (+31) 20-697-4201 Email: sales@iemkeroos.nl Web Site: http://www.iemkeroos.nl	Sweden, Norway, Finland & Denmark NAME: Supersonic Svenska AB (Speaker Components Only) ADD: PO BOX 42043, 126 12 Stockholm, Sweden TEL: (+46) 8 744 4700 Email: johan@supersonic.se
France NAME: Sennheiser France ADD: 128 bis, avenue Jean-Jaures, 94851 Ivry-sur-Seine Cedex, France TEL: (+33) 1 4987 0300, FAX: (+33) 1 4987 0324 Web Site: http://www.sennheiser.fr	Norway NAME: Siv. Ing. Benum AS ADD: P.O. Box 145, Vinderen, 0319 Oslo, Norway TEL: (+47) 2213 9900, FAX: (+47) 2214 8259 Email: post@benum.no Web Site: http://www.benum.no	Switzerland NAME: Audio Bauer Pro AG ADD: Bernerstrasse-Nord 182, CH-8064 Zurich, Switzerland TEL: (+41) 44 432 3230, FAX: (+41) 44 432 6558 Email: info@audio-bauerpro.ch Web Site: http://www.audio-bauerpro.ch
France NAME: Selectronic (Speaker Components Only) ADD: Zac de L'Oree du Golf, 16 rue Jules Verne, 59790 Ronchin, France TEL: (+33) 328 550 328, FAX: (+33) 328 550 329 Email: contact@selectronic.fr	Poland NAME: Mega Music Spolka z o.o ADD: Ul. Lesna 15, 81-876 Sopot, Poland TEL: (+48) 58-551-18-82, FAX: (+48) 58-551-18-72 Email: prog@megamusic.pl Web Site: http://pro.megamusic.pl	Turkey NAME: Radikal Elektronik Ltd. Sti. ADD: Ihlamur-Yildiz Cad, Kessaf Sok. 4/12 Besiktas, Istanbul 34353, Turkey TEL: (+90) (212) 259 7971, FAX: (+90) (212) 259 7993 Email: radikal@radikaltr.com Web Site: http://www.radikaltr.com
France NAME: Hamy Sound (Headphones and USB DAC Only) ADD: 28 Rue Edith Cavell, 92400 Courvevoie, France TEL: (+33) 1 4788 4702, FAX: (+33) 1 4789 4872 Email: sav@hamysound.com Web Site: http://www.hamysound.com	Portugal NAME: Letusa (Pro Audio Products Only) ADD: C/Laguna No.10, Poligono Industrial Urtinsa, 28923 Alcorcon, Madrid, Spain TEL: (+34) 91-4862800, FAX: (+34) 91-6414597 Email: info@letusa.es Web Site: http://www.letusa.es	UK NAME: SCV London ADD: Unit C1 Belton Industrial Estate, Geddings Road, Hodesdon, Hertfordshire, EN11 0NT, UK TEL: (+44) 03 301 222500, FAX: (+44) 20-8418-0624 Email: fostex@scvlondon.co.uk Web Site: http://www.scvlondon.co.uk
Germany NAME: Mega Audio GmbH ADD: Stromberger Str. 32, 55411 Bingen, Germany TEL: (+49) 6721-94330, FAX: (+49) 6721-32046 Email: info@megaaudio.de Web Site: http://www.megaaudio.de		Ukraine NAME: A & T Trade Petrosnop ADD: 29 Obolonskaya Str., Kiev, Ukraine 04071 TEL: (+380) 44-462-5358, FAX: (+380) 44-462-5092 Email: atrade@attrade.kiev.ua Web Site: http://kiev.attrade.ru

FOSTEX

FOSTEX CO.

1-1-109, Tsutsujigaoka, Akishima City, Tokyo, 196-8550, Japan

Fostex

8588128104
(600201)

Bedienungsanleitung

Aktiv-Subwoofer

PM-SUBmini2



Deutsch

Herzlichen Glückwunsch zum Kauf eines Fostex-Produkts.
Diese Anleitung enthält Anweisungen zur grundlegenden Verwendung der Einheit.
Lesen Sie sie bitte vor der ersten Verwendung der Einheit gründlich durch.

WARNUNGEN und VORSICHTSMASSREGELN

- **VORSICHT:** ZUR VERMEIDUNG VON STROMSCHLÄGEN DEN BREITEN STIFT DES STECKERS IN DEN BREITEN SCHLITZ STECKEN UND VOLLSTÄNDIG EINFÜHREN.
- **WARNUNG:** Um die Gefahr von Bränden oder elektrischen Schlägen zu vermeiden, dieses Gerät nicht Regen oder Feuchtigkeit aussetzen.
- **VORSICHT:** Die Verwendung der Bedienungs- und Einstellelemente zu anderen Zwecken als den hier beschriebenen oder die Missachtung der Bedienungsanweisung kann zur Freisetzung gefährlicher Strahlung führen.
- **WARNUNG:** Durch Eingriffe und Änderungen an dieser Einheit, die nicht ausdrücklich vom Hersteller autorisiert wurden, kann die Betriebserlaubnis für dieses Gerät erlöschen.
- **WARNUNG:** Stellen Sie diese Einheit nicht auf weichen, porösen oder empfindlichen Oberfläche auf, um Beschädigungen der Oberfläche zu vermeiden. Verwenden Sie eine Schutzbarriere zwischen der Einheit und der Oberfläche, um die Oberfläche zu schützen.
- **WARNUNG:** Verwendung dieser Einheit in der Nähe von Leuchtstofflampen kann Störungen bei Verwendung der Fernbedienung verursachen. Wenn die Einheit unerwartetes Verhalten aufweist, vergrößern Sie den Abstand zur Leuchtstofflampe, da dies die Ursache sein kann.
- **VORSICHT:** Explosionsgefahr, wenn Batterie falsch ersetzt wird. Nur durch denselben oder entsprechenden Typ ersetzen.

- **WARNUNG:** Dieses Gerät nicht an engem Platz wie in einem Bücherregal o.ä. aufstellen.
- **WARNUNG:** Der Netzstecker dient zum Unterbrechen der Stromversorgung und sollte beim Betrieb jederzeit zugänglich sein. Um das Gerät vollständig von der Netzversorgung zu trennen, muss der Netzstecker von der Steckdose abgezogen werden.
- Nicht alte und neue Batterien gemischt einlegen. Nicht Alkali-, Standard (Carbon/Zink) oder aufladbare (Ni-Cad, Ni-Mh usw.) Batterien gemischt einlegen.

ACHTUNG
GEFAHR EINES STROMSCHLAGS
NICHT OFFENEN

WARNUNG: ZUR VERMEIDUNG VON ELEKTRISCHEN SCHLÄGEN KEINE GEHÄUSETEILE (ODER DIE RÜCKWAND) ENTFERNEN. IM INNEREN BEFINDEN SICH KEINE VOM ANWENDER ZU WARTENDEN TEILE. WARTUNGSARBEITEN MÜSSEN QUALIFIZIERTEM FACHPERSONAL ÜBERLASSEN WERDEN.



Das Blitzsymbol in einem gleichseitigen Dreieck weist auf das Vorhandensein von nicht isolierten Teilen mit „gefährlicher Spannung“ innerhalb des Gehäuses hin, die bei unvorsichtigen Eingriffen zu elektrischen Schlägen führen können.

WICHTIGE SICHERHEITSINSTRUKTIONEN

- 1) Lesen Sie diese Anweisungen.
- 2) Bewahren Sie diese Anweisungen auf.
- 3) Beachten Sie alle Warnungen.
- 4) Befolgen Sie alle Anweisungen.
- 5) Verwenden Sie dieses Gerät nicht in der Nähe von Wasser
- 6) Nur mit einem trockenen Lappen reinigen.
- 7) Blockieren Sie die Lüftungsöffnungen nicht. Stellen Sie das Gerät nach Angaben des Herstellers auf.
- 8) Stellen Sie das Gerät nicht in der Nähe von heißen Oberflächen wie z. B. Heizkörpern, Heizlüftern, Öfen oder anderen Geräten (einschließlich Verstärkern) auf, die heiß werden können.
- 9) Setzen Sie auf keinen Fall die Sicherheitsfunktion des verpolungssicheren oder geerdeten Steckers außer Kraft. Ein verpolungssicherer Stecker hat zwei unterschiedlich breite Stifte. Ein geerdeter Stecker hat außer den beiden Stiften einen dritten Erdungsstift. Der breitere Stift bzw. der Erdungsstift dienen Ihrer Sicherheit. Falls der mitgelieferte Stecker nicht passt, lassen Sie die Steckdose von einem Elektrofachbetrieb austauschen.
- 10) Sorgen Sie dafür, dass man weder über das Netzkabel stolpern kann, noch dass es in unmittelbarer Nähe einer Steckdose, darunter auch Zusatzsteckdosen, abgeklemmt wird. Auch am Austritt aus dem Gerät darf das Netzkabel auf keinen Fall gequetscht werden.
- 11) Verwenden Sie nur das vom Hersteller angegebene Zubehör.
- 12) Verwenden Sie nur den Wagen, Fuß, das Stativ oder den Tisch, der vom Hersteller für dieses Gerät zugelassen oder mit dem Gerät verkauft wird. Bei Verwendung eines Wagens: seien Sie beim Bewegen des Wagens vorsichtig, damit der Wagen mit dem Gerät nicht umkippen und jemanden verletzen kann.
- 13) Das Gerät bei Gewittern und wenn es längere Zeit nicht verwendet wird vom Netz trennen.
- 14) Wartungs- und Reparaturarbeiten nur von einem qualifizierten Kundendienst ausführen lassen. Eine Wartung/Reparatur ist erforderlich, wenn das Gerät beschädigt wurde (z. B. das Netzkabel oder der Stecker), wenn Flüssigkeit in das Gerät gelaufen ist, wenn Gegenstände in das Gerät eingedrungen sind, wenn das Gerät Regen oder Nässe ausgesetzt war, wenn es nicht mehr einwandfrei funktioniert oder heruntergefallen ist.
- 15) Das Gerät muss in einem offenen Bereich betrieben werden.
- 16) Das Gerät darf nicht Wasser, Wassertropfen oder Spritzern ausgesetzt werden, und es dürfen keine mit Flüssigkeiten gefüllten Behälter wie etwa Vasen auf das Gerät gestellt werden.
- 17) Der Netzstecker dient zum Unterbrechen der Stromversorgung. Er muss jederzeit erreichbar sein und soll bei der geplanten Verwendung des Geräts nicht durch Gegenstände verdeckt sein. Um das Gerät vollständig von der Netzversorgung zu trennen, muss der Netzstecker von der Steckdose abgezogen werden.



Inhalt

WARNUNGEN und VORSICHTSMASSENREGELN	2
WICHTIGE SICHERHEITSINSTRUKTIONEN	3
Einleitung	5
Merkmale des PM-SUBmini.....	5
Zubehör.....	5
Funktionen	6
Vorderseite	6
Rückseite.....	7
Verbindungen	8
Einstellen des Klangs nach Ihrem Geschmack.....	10
Einstellungsablauf.....	10
Stellen Sie die Lautstärkebalance ein.....	11
Schalten Sie die Phase um.....	11
Passen Sie die Übergangsfrequenz an.....	12
Einstellbeispiel bei Verbindung mit PM0.3 oder PM0.1	13
Störungssuche	14
Technische Daten	15

Einleitung

PM-SUBmini ist ein Aktiv-Subwoofer, der Ihnen erlaubt, eine hochwertige Musikumgebung in Kombination mit einem Aktiv-Lautsprechersystem von Fostex wie PM0.3 oder PM0.1 zu genießen.

■ Merkmale des PM-SUBmini

- 13 Zentimeter (5 Zoll) große Wooferinheit, angesteuert über einen Leistungsverstärker (Nennausgang: 50 W)
- Lautstärkeregler, Übergangsfrequenz-Regler (60 Hz bis 150 Hz) und Phasenwechsler für das Abstimmen entsprechend Ihrer Umgebung
- Bereitschaftsfunktion zur Verringerung unnötiger Leistungsaufnahme (ON/OFF)
- Feste und geschmeidige Glasfasermembran in der Tieftönereinheit
- Geschlossene Lautsprecher zur treuen Reproduktion von Musikquellen und zur Verringerung von Nebengeräuschen
- Platzsparendes, kompaktes Design

■ Zubehör

Mitgeliefertes Zubehör ist im Folgenden beschrieben. Bestätigen Sie nach dem Kauf, dass sämtliche Zubehörteile vorhanden sind.

- Netzkabel (2,0 m) × 1
- Stereo-RCA-Klinkenkabel (1,5 m) × 1
- Bedienungsanleitung (dieses Handbuch) × 1
- Sicherheitsinformationsblatt × 1

Funktionen

■ Vorderseite

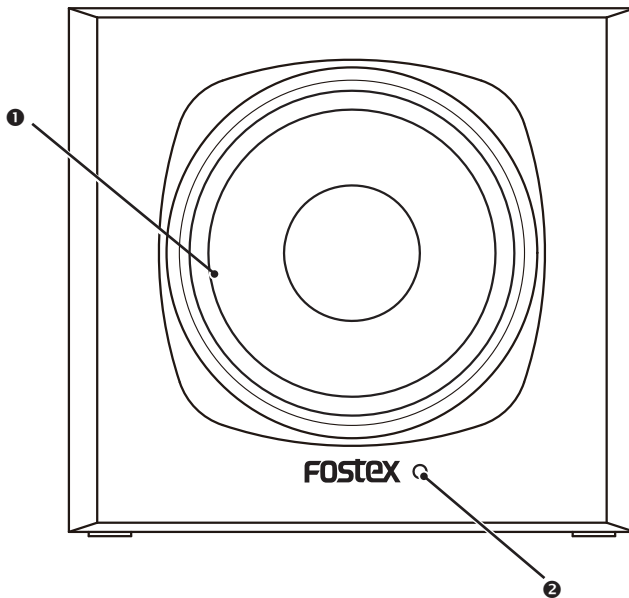

❶ Lautsprecher

❷ Netzanzeige

Leuchtet blau auf, wenn die Netzversorgung eingeschaltet ist.

* Auto-Bereitschaftsfunktion

Wenn AUTO STANDBY MODE eingeschaltet ist, wird die Auto-Bereitschaftsfunktion aktiviert, wenn das Eingangssignal für etwa 13 Minuten stoppt, und die Leistungsaufnahme wird auf unter 0,5 W verringert (⇒ Seite 7). Die Netzanzeige leuchtet rot auf, während die Funktion arbeitet. Die Netzanzeige leuchtet blau auf, und die Wiedergabe startet, wenn das Eingangssignal wieder empfangen wird. Bitte beachten Sie, dass die Netzanzeige noch 5 bis 6 Sekunden nach dem Ausschalten weiter leuchten kann. Das ist normal und keine Fehlfunktion. Diese Funktion arbeitet möglicherweise nicht richtig, je nach dem Rauschpegel des Eingangssignals.

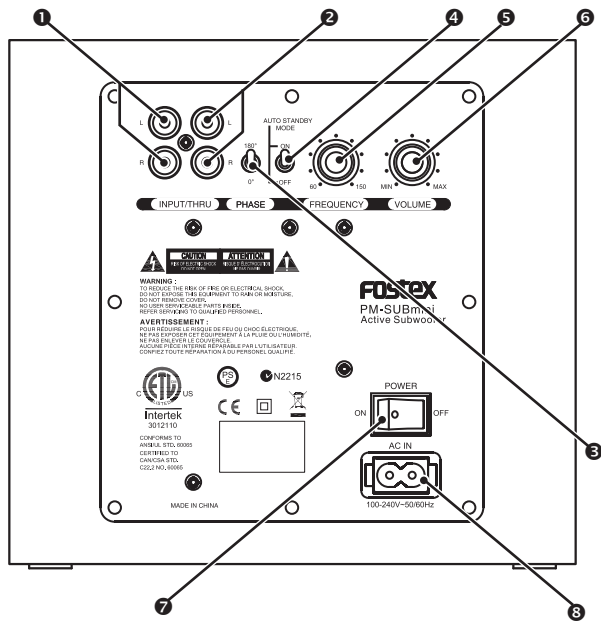

1 [INPUT]-Anschluss (L/R)

Mit der analogen Ausgangsbuchse eines Audioplayers mittels eines RCA-Klinkenkabels verbinden.

2 [THRU]-Anschluss (L/R)

Mit der analogen Eingangsbuchse eines Aktivlautsprechers mittels eines RCA-Klinkenkabels verbinden.

3 PHASE-Schalter

Schaltet die Subwoofer-Phase entsprechend der Einstellumgebung um. (⇒Seite 11)

4 AUTO STANDBY MODE-Schalter

Schaltet den Modus AUTO STANDBY MODE ein/aus.

ON zum Aktivieren des Modus, OFF zu Deaktivieren des Modus.

5 FREQUENCY-Regler

Justiert die Übergangsfrequenz entsprechend den angeschlossenen Lautsprechern (⇒ Seite 12)

6 VOLUME-Regler

Justiert die Lautstärke.

7 POWER -Schalter

Schaltet die Netzversorgung ein/aus.

8 [AC IN]-Anschluss

Schließen Sie das mitgelieferte Netzkabel an.

Verbindungen

Die Einheit erzielt höhere Leistung, wenn sie an das Fostex Personal-Aktivlautsprecher-System PM0.3, PM0.1 oder den handbedienten Lautstärkereger PC-1e angeschlossen ist. Im Folgenden werden einige Beispiele für Verbindungen gegeben. Schließen Sie Ihre Produkte entsprechend Ihrer Betriebsumgebung an.

Hinweis

- Die Stromversorgung muss ausgeschaltet sein, wenn Sie die Verbindungen herstellen.
- Die Lautstärke jedes Produkts muss beim Einschalten nach dem Herstellen der Verbindungen auf Minimum gestellt sein.

(Verbindungsbeispiel)

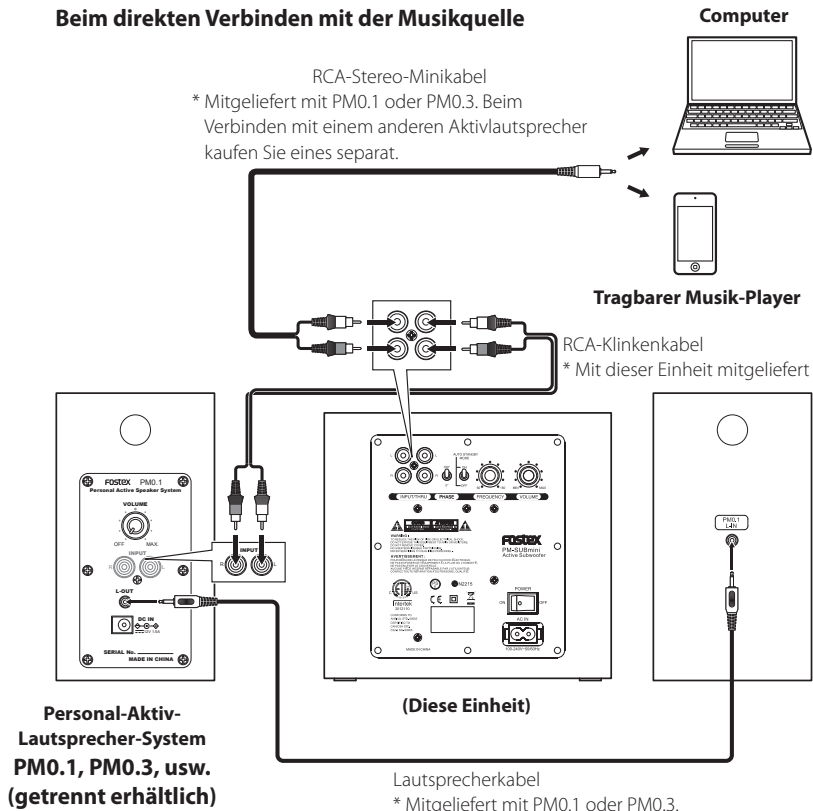

(Verbindungsbeispiel)

Bei Verwendung von PC-1e

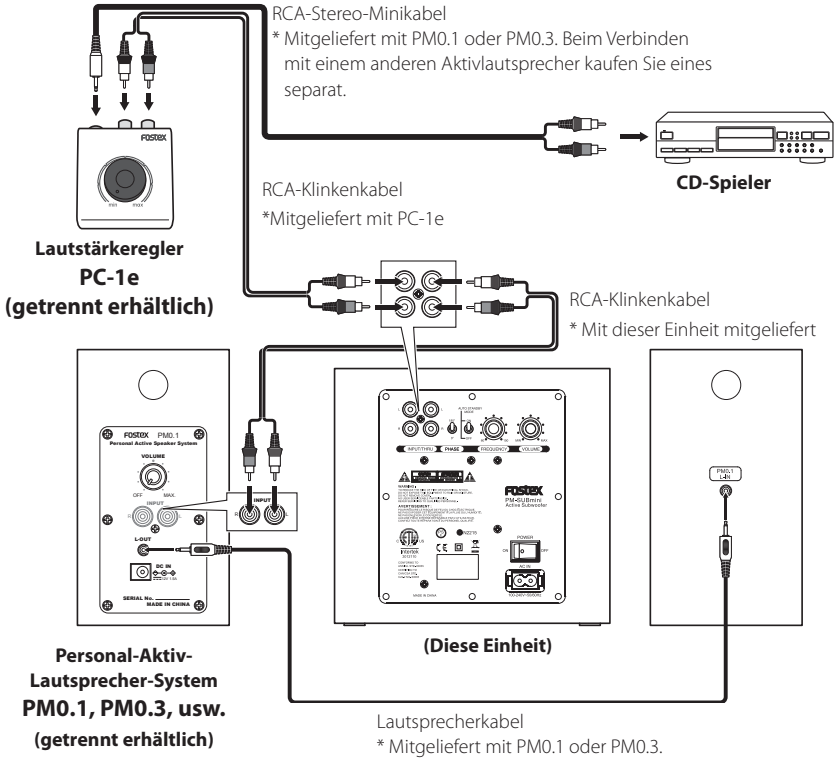

Einstellen des Klangs nach Ihrem Geschmack

Die Leistung der Audioanlage einschließlich dieser Einheit ist je nach der Aufstellposition (wie relativer Abstand, Höhe jedes Lautsprechers usw.), Umstände (wie Intensität des Nachhalltons, Stärke der Tonisolation usw.) oder Hörposition unterschiedlich. Die richtige Aufstellung jedes Produkts erzielt eine bessere Hörumgebung. Schaffen Sie einfach unter Verwendung des **FREQUENCY**-Knopfs und des **PHASE**-Schalters an der Rückseite der Einheit und des Lautstärkereglers an jedem Gerät Ihren eigenen Musikraum genau für Ihren Geschmack und Ihr bevorzugtes Musikgenre!

■ Einstellungsablauf

Schritt 1

Stellen Sie die Lautstärkebalance ein
(⇒ Seite 11)



Passen Sie die Balance der Lautstärke zwischen dem Subwoofer und anderen Lautsprechern an.

(diese Einheit)

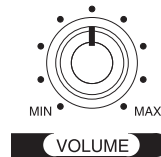

(PM0.3, 0.1, usw.)

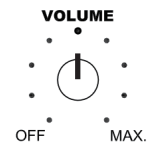

Schritt 2

Schalten Sie die Phase um
(⇒ Seite 11)



Der Ton vom Subwoofer und von anderen Lautsprechern kann sich gegenseitig aufheben (Umkehr-Phase).

Schalten Sie die Phase um und bestätigen Sie die Lautstärke.

(die Einheit)



PHASE

Schritt 3

Passen Sie die Übergangsfrequenz an
(⇒ Seite 12)

Passen Sie den Frequenzbereich für den Subwoofer an.

(diese Einheit)

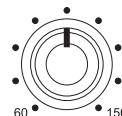

FREQUENCY

■ Stellen Sie die Lautstärkebalance ein

Passen Sie die Lautstärkebalance zwischen den Lautsprechern mit dem **VOLUME**-Knopf an der Rückseite der Einheit an. Wenn andere Lautsprecher mit einer Lautstärkeregler-Funktion ausgestattet sind, nutzen Sie diese gemeinsam aus.

1 Senken Sie die Lautstärke des Players (digitaler Audio-Player usw.)

Es kann eine höhere Lautstärke als erwartet produziert werden. Stellen Sie die Lautstärke vorher niedriger ein.

Hinweis

- Wenn Ihr Player nicht mit einem Lautstärkeregler ausgestattet ist, senken Sie die Lautstärke der Lautsprecher.

2 Starten Sie die Wiedergabe vom Player, und stellen Sie die Lautstärkebalance ein.

Passen Sie die Lautstärke so an, dass die Bässe und die Höhen natürlich klingen.

■ Schalten Sie die Phase um

Sie können die Tonphase mit dem **PHASE**-Schalter an der Rückseite der Einheit umkehren.

Wenn Sie diese Einheit mit PM0.3 oder PM0.1 verwenden (besonders bei Aufstellung nebeneinander), können Sie den **PHASE**-Schalter in der 180°-Position lassen. Je nach der Aufstellungsposition kann der Ton natürlich klingen, wenn Sie den Schalter auf 0° stellen. Testen Sie beide Positionen und wählen Sie die bessere.

■ Passen Sie die Übergangsfrequenz an

Sie können die Intensität der Tiefen mit dem **FREQUENCY**-Knopf an der Rückseite der Einheit anpassen.

Die Kurve unten zeigt, wie sich der Ton ändert wenn Sie den Knopf nach links und rechts drehen.

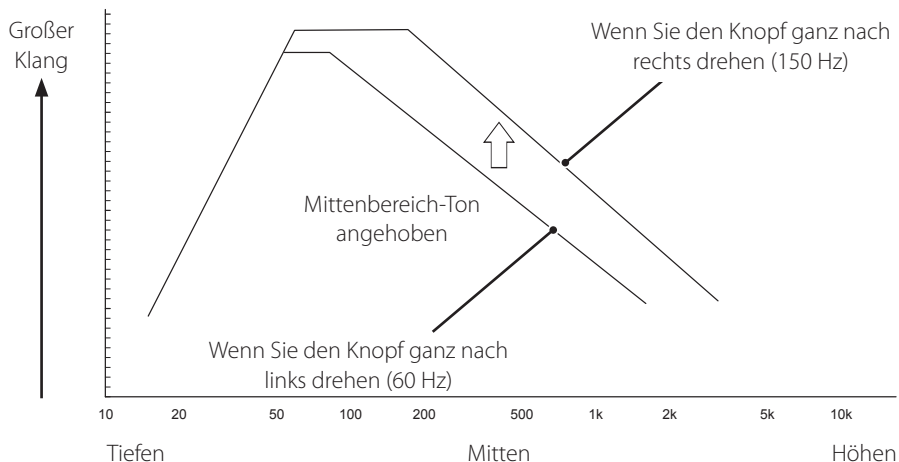

Übergangsfrequenz und Ton

Wiederholen Sie Schritt 1 bis 3, um den gewünschten Wiedergabeklang zu erzielen.

■ Einstellbeispiel bei Verbindung mit PM0.3 oder PM0.1

Wenn Sie diese Einheit mit PM0.3 oder PM0.1 verbinden, empfehlen wir, die Übergangsfrequenz wie folgt einzustellen, bevor Sie die Detailsinstellung starten.

Bei Verbindung mit PM0.3

Stellen Sie den **FREQUENCY**-Knopf an der Rückseite der Einheit auf die zweite Markierung von links.

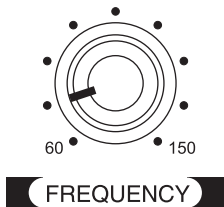

Bei Verbindung mit PM0.1

Stellen Sie den **FREQUENCY**-Knopf an der Rückseite der Einheit auf die dritte Markierung von links.

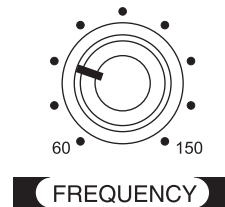

Außerdem empfehlen wir, die Lautstärke wie folgt anzupassen.

(Die Einstellung dafür, dass Lautsprecher ausgeglichen sind, während sie nebeneinander in einem ruhigen Raum aufgestellt sind.)

Stellen Sie den **VOLUME**-Knopf von PM0.3 oder PM0.1 auf die höchste Markierung.

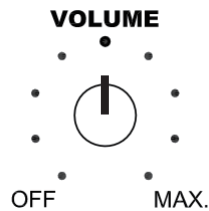

Stellen Sie den **VOLUME**-Knopf an der Rückseite der Einheit auf die vierte Markierung von links.

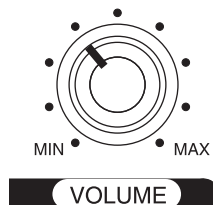

Die obigen Einstellungen dienen nur zur Bezugnahme. Passen Sie jede Einstellung nach Ihrem Geschmack an.

Störungssuche

Häufige Probleme und ihre Abhilfen werden im Folgenden aufgeführt.

Problem	Abhilfe
Es kommt kein Ton.	<ul style="list-style-type: none">• Bestätigen Sie, dass das Produkt richtig angeschlossen ist. (⇒ Seite 8)• Bestätigen Sie die Lautstärkeeinstellungen des Players und der Einheit. (⇒ Seite 11)
Der Tiefenton ist schwach	<ul style="list-style-type: none">• Bestätigen Sie die Lautstärkeeinstellungen des Players und der Einheit. (⇒ Seite 11)• Stellen Sie die Position des PHASE-Schalters um. (⇒ Seite 11)

Technische Daten

Lautsprechertyp	Geschlossener Typ
Lautsprecher	13 Zentimeter (5 Zoll) große Wooferinheit
Verstärker-Maximalausgang	Tieftöner: 50 W
Eingang	RCA-Klinkenbuchse × 1 Maximaler Eingangspegel: +15 dBV Eingangsimpedanz: 10 k Ω
Übergangs-Einstellbereich	60 Hz bis 150 Hz
Frequenzgang	40 Hz bis 150 Hz
Signal-/Rauschabstand	80 dB
Außenabmessungen (mm)	200 (B) × 185 (H) × 233 (T)
Gewicht	etwa 3,6 kg
Leistungsaufnahme	Bei normaler Verwendung: etwa 15 W Im Bereitschaftsmodus: 0,5 W oder weniger

Erklärung der EC-Richtlinie

Dieses Produkt stimmt mit den Anforderungen zur Funkstörungssicherheit der EMV-Richtlinie (2004/108/EC) - Richtlinie zur Angleichung der in den Mitgliedsländern betreffend der elektromagnetischen Verträglichkeit - und der Niederspannungsrichtlinie (73/23/EEC) - Richtlinie zur Angleichung der Verordnungen der Mitgliedsländer über Design elektrischer Geräte zur Verwendung innerhalb des angegebenen Spannungsbereichs - überein.

Die Auswirkung von Störfestigkeit auf dieses Gerät

Die Auswirkung der europäischen Spezifikation EN61000-6-1 (Koexistenz von elektromagnetischen Wellen - gemeinsame Spezifikation für Störfestigkeit) an diesem Gerät ist wie unten beschrieben.

In einer Umgebung mit Anforderungen für schnelle transiente Stromspitzen/Burst, Überstrom, durchgeleitete Störungen durch hochfrequente Felder, Netzfrequenz-Magnetfeld, abgestrahlten elektromagnetischen Feldern und Entladung statischer Elektrizität besteht die Gefahr der Verursachung von Störungen in bestimmten Fällen.

LISTE VON FOSTEX VERTRIEBSPARTNERN IN EUROPA

* Einschließlich Länder außerhalb der EU (Stand vom Jan. 2014)

Austria

NAME: Mega Audio GmbH
ADD: Stromberger Str. 32, 55411 Bingen, Germany
TEL: (+49) 6721-94330, FAX: (+49) 6721-32046
Email: info@megaaudio.de
Web Site: <http://www.megaaudio.de>

Belgium

NAME: XLR sprl/bvba
ADD: Pierre Strauvenstraat 24, 1020 Brussels, Belgium
TEL: (+32) 2 520 0827, FAX: (+32) 2 521 1977
Email: info@xlpro.be
Web Site: <http://www.xlpro.be>

Czecho

NAME: Praha Music Center spol s.r.o.
ADD: Ocelarska 937/39, Praha 9, 190 00, Czecho
TEL: (+420) 226-011-111, FAX: (+420) 226-011-112
Email: info@pmc.cz
Web Site: <http://www.pmc.cz>

Denmark

NAME: SC Sound A/S
ADD: Dalgas Alle 15, DK-6600 Vejen, Denmark
TEL: (+45) 4399 8877, FAX: (+45) 4399 8077
Email: mail@sc-sound.dk
Web Site: <http://www.sc-sound.dk>

Finland

NAME: Noretron Oy Audio
ADD: Mankkaantie 32, FIN-02180 ESPOO, Finland
TEL: (+358) 10-525-8000, FAX: (+358) 10-525-8010
Web Site: <http://www.noretron.fi>

France

NAME: Sennheiser France
ADD: 128 bis, avenue Jean-Jaures, 94851 Ivry-sur-Seine Cedex, France
TEL: (+33) 1 4987 0300, FAX: (+33) 1 4971 0324
Web Site: <http://www.sennheiser.fr>

France

NAME: Selectronic (Speaker Components Only)
ADD: Zac de L'Oree du Golf, 16 rue Jules Verne, 59790 Ronchin, France
TEL: (+33) 328 550 328, FAX: (+33) 328 550 329
Email: contact@selectronic.fr

France

NAME: Hamy Sound (Headphones and USB DAC Only)
ADD: 28 Rue Edith Cavell, 92400 Courvevoie, France
TEL: (+33) 1 4788 4702, FAX: (+33) 1 4789 4872
Email: sav@hamysound.com
Web Site: <http://www.hamysound.com>

Germany

NAME: Mega Audio GmbH
ADD: Stromberger Str. 32, 55411 Bingen, Germany
TEL: (+49) 6721-94330, FAX: (+49) 6721-32046
Email: info@megaaudio.de
Web Site: <http://www.megaaudio.de>

Greece

NAME: Bon Studio S.A
ADD: 6 Zaimi Street, Exarchia, 106.83 Athens, Greece
TEL: (+30) 210-3809-605, 606, 607, 608
FAX: (+30) 210-3845-755, 210-3827-868
Email: bon@bonstudio.gr
Web Site: <http://www.bonstudio.gr>

Hungary

NAME: Mega Audio GmbH
ADD: Stromberger Str. 32, 55411 Bingen, Germany
TEL: (+49) 6721-94330, FAX: (+49) 6721-32046
Email: info@megaaudio.de
Web Site: <http://www.megaaudio.de>

Italy

NAME: Backline S.u.r.l.
ADD: Via dell'Aprica, 16 - 20158 Milano, Italy
TEL: (+39) 02 6901 5709, FAX: (+39) 02 6901 5645
Email: info@backline.it
Web Site: <http://www.backline.it>

Italy

NAME: Art of Music sas (Hi-Fi system & Speaker Components)
ADD: Via Dal Lino 23/2, 40134 Bologna, Italy
TEL: (+39) 347 2532215
Email: artofmusic@libero.it
Web Site: <http://www.ballocoosultics.it>

The Netherlands

NAME: Iemke Roos Audio B.V.
ADD: Kuiperbergweg 20, 1101 AG Amsterdam, The Netherlands
TEL: (+31) 20-697-2121, FAX: (+31) 20-697-4201
Email: sales@iemkeroos.nl
Web Site: <http://www.iemkeroos.nl>

Norway

NAME: Siv. Ing. Benum AS
ADD: P.O. Box 145, Vinderen, 0319 Oslo, Norway
TEL: (+47) 2213 9900, FAX: (+47) 2214 8259
Email: post@benum.no
Web Site: <http://www.benum.no>

Poland

NAME: Mega Music Spolka z o.o
ADD: Ul. Lesna 15, 81-876 Sopot, Poland
TEL: (+48) 58-551-18-82, FAX: (+48) 58-551-18-72
Email: pro@megamusic.pl
Web Site: <http://pro.megamusic.pl>

Portugal

NAME: Letusa (Pro Audio Products Only)
ADD: C/Laguna No.10, Poligono Industrial Urtinsa, 28923 Alcorcon, Madrid, Spain
TEL: (+34) 91-4862800, FAX: (+34) 91-6414597
Email: info@letusa.es
Web Site: <http://www.letusa.es>

Russia

NAME: MS-MAX
ADD: Entrance 128, Kutuzovsky prospekt, 30/32, 121165, Moscow, Russia
TEL: (+7) 495-234-0006, FAX: (+7) 495-249-8034
Email: office@ms-max.ru
Web Site: <http://www.ms-max.ru>

Spain & Portugal

NAME: ATCONSUMER (Consumer, Hi-Fi system & Speaker Components)
ADD: PO BOX 15, 08340 Vilassar de Mar, Barcelona, Spain
TEL: (+34) 609 288310
Email: info@atconsumer.es
Web Site: <http://www.atconsumer.es>

Spain

NAME: Letusa (Pro Audio Products Only)
ADD: C/Laguna No.10, Poligono Industrial Urtinsa, 28923 Alcorcon, Madrid, Spain
TEL: (+34) 91-4862800, FAX: (+34) 91-6414597
Email: info@letusa.es
Web Site: <http://www.letusa.es>

Sweden

NAME: Benum Nordic AS
ADD: Aldermansvagen 17, 171 48 Solna, Sweden
TEL: (+46) 8 207710
Email: sweden@benum.com
Web Site: <http://www.benum.se>

Sweden, Norway, Finland & Denmark

NAME: Supersonic Svenska AB (Speaker Components Only)
ADD: PO BOX 42043, 126 12 Stockholm, Sweden
TEL: (+46) 8 744 4700
Email: johan@supersonic.se

Switzerland

NAME: Audio Bauer Pro AG
ADD: Bernerstrasse-Nord 182, CH-8064 Zurich, Switzerland
TEL: (+41) 44 432 3230, FAX: (+41) 44 432 6558
Email: info@audio-bauerpro.ch
Web Site: <http://www.audio-bauerpro.ch>

Turkey

NAME: Radikal Elektronik Ltd. Sti.
ADD: Ihlamlar-Yildiz Cad, Kessaf Sok. 4/12 Besiktas, Istanbul 34353, Turkey
TEL: (+90) (212) 259 7971, FAX: (+90) (212) 259 7993
Email: radikal@radikaltr.com
Web Site: <http://www.radikaltr.com>

UK

NAME: SCV London
ADD: Unit C1 Belton Industrial Estate, Geddings Road, Hodesdon, Hertfordshire, EN11 0NT, UK
TEL: (+44) 03 301 222500, FAX: (+44) 20-8418-0624
Email: fostex@scvlondon.co.uk
Web Site: <http://www.scvlondon.co.uk>

Ukraine

NAME: A & T Trade Petrosnop
ADD: 29 Obolonskaya Str., Kiev, Ukraine 04071
TEL: (+380) 44-462-5358, FAX: (+380) 44-462-5092
Email: atrade@attrade.kiev.ua
Web Site: <http://kiev.attrade.ru>

Fostex

FOSTEX CO.

1-1-109, Tsutsujigaoka, Akishima City, Tokyo, 196-8550, Japan