

アフターサービスについて

- この説明書裏には、保証書が印刷されています。お買い上げの際に、販売店で所定の事項を記入してお渡しします。記載内容をお確かめの上、大切に保管してください。
- 保証期間は、お買い上げ日から1年です。期間中は保証書の規定に基づいて、当社カスタマー・サービスが修理いたします。詳細については、説明書裏に印刷されている「無償修理規定」をお読みください。
- 保証期間を過ぎてしまった場合、または保証書を紛失した場合の修理については、お買い上げの販売店、または当社営業窓口 / カスタマー・サービスへご相談ください。
- 保証期間を過ぎてしまった場合でも、修理によって製品の機能が維持できる場合には、お客様のご要望により、有料修理いたします。

- この製品の補修用性能部品（製品の機能を維持するために必要な部品）の最低保有期間は、製造打ち切り後6年です。
- 当社営業窓口、およびカスタマー・サービス窓口の連絡先は、以下のようになっています。お気軽にご相談ください。

国内営業窓口
 ☎ 042-545-6111、FAX. 042-546-6067
 土日・祝日および当社指定休日を除く
 AM 10:00~12:00、PM 1:00~5:00
 カスタマー・サービス窓口
 ☎ 042-546-3151、FAX. 042-546-3198
 土日・祝日および当社指定休日を除く
 AM 10:00~12:00、PM 1:00~5:00

無償修理規定について

1. 取扱説明書の注意書きに従った正常な使用状態で、保証期間内に故障が発生した場合には、弊社カスタマー・サービスが無料修理いたします。
2. 保証期間内に故障して無料修理を受ける場合は、保証書をご用意の上、本製品の取扱代理店、または弊社カスタマー・サービスへ修理をご依頼ください。
3. つぎの場合には、保証期間内でも有料修理となります。
 - (1) 使用者の不正使用、インストラクションや取扱説明書に従わなかったことに起因する不良。
 - (2) お買い上げ後の輸送・移動・落下などによる故障および損傷。
 - (3) 火災・地震・水害・落雷その他の天災地変、公害による故障および損傷。
 - (4) 他の機器に起因する故障および損傷。
 - (5) 異常摩耗、異常損傷を除き、自然消耗と見なされた消耗部品による故障および損傷。
 - (6) 特殊業務、または特に苛酷な条件下において使用された場合の故障および損傷。
 - (7) 中古品（未開封・未使用品含む）の購入や知人からの譲渡など所有権を第三者から譲り受けた製品。
 - (8) 保証書のご提示がない場合。
 - (9) 保証書にお買い上げ年月日、お客様名、取り扱い店（印）の記入がない場合、あるいは字句を書き換えられた場合。
 - (10) 日本国外での使用など、弊社の管理が及ばない領域で発生した不良。

- (11) 不良と関連しない製品の調整作業や保守点検作業。
 4. 保証書は、日本国内のみにおいて有効です。
 This guarantee is valid only in Japan.
 5. 保証書は再発行いたしません。紛失しないよう大切に保管してください。
 6. 保証規定が適用外となる事象
 以下に記載の事象は保証規定が適用されません。
 (1) 盗品など犯罪に関与した製品。
 (2) 法令に違反する使用が判明した製品。
 (3) 弊社もしくは弊社認定の修理技術者以外の第三者により改造された製品、もしくは不適切に修理された製品。
 (4) 製品の輸送に使用することを目的としている梱包箱・テープ・シールなどの外装品の破損や汚れ。
- ※この保証書は、本書に明示した期間・条件のもとにおいて、無料修理をお約束するものです。したがって、この保証書によってお客様の法律上の権利を制限するものではありませんので、保証期間経過後の修理などについてご不明な場合は、本製品の取り扱い店、または弊社カスタマー・サービスへお問い合わせください。
- ※保証期間経過後の修理、補修用性能部品の保有期間については、前述の「アフターサービスについて」をご覧ください。

Fostex

スピーカー・テーブル ST8

取扱説明書



このたびは、スピーカー・テーブル ST8をお買い上げいただきましてありがとうございます。ご使用前に、この「取扱説明書」をよくお読みの上、正しくご使用ください。お読みになったあとは大切に保存してください。組み立て前にすべての部品がそろっていることを確認してください。



■ 安全上のご注意



ここでは、安全に関する項目について記載しています。あなたや他の人々へ与える危害や、財産などへの損害を未然に防止するため、ここに記載されている事項をお守りいただくものです。ご使用前に必ずお読みください。



 警告	この表示とともに記載されている事項を無視して、誤った取り扱いをすると、人が死亡または重傷を負う可能性が想定される内容を示します。	 注意	この表示とともに記載されている事項を無視して、誤った取り扱いをすると、人が傷害を負ったり、物的損害の発生が想定される内容を示します。
---	--	---	--

図記号の例

	△記号は、注意しなければならぬ内容（警告を含む）を示しています。具体的な注意内容は△の中や近くに絵や文章で示しています。
	⊘記号は、禁止内容（してはならないこと）を示しています。具体的な禁止内容は⊘の中や近くに絵や文章で示しています。
	●記号は、強制内容（必ずすること）を示しています。具体的な注意内容は●の中や近くに絵や文章で示しています。

- 警告**
-  改造や修理は絶対しないでください。変形や破損、転倒などの原因になります。
 -  本製品の組み立て時は、小さな子供やペットが近づかないよう注意してください。また周囲にじゃまになるものがない場所で行ってください。
 -  本製品の設置は、転倒の恐れのある場所を避け、安定した場所に設置してください。

- 注意**
-  床に傾斜や落差のある不安定な場所では使用しないでください。
 -  設置の際は本体が水平になるように調整してください。
 -  乱暴な取り扱いや、スピーカーを設置する用途以外の使用はしないでください。

-  本製品の上に乗ったり、腰掛けたりしないでください。小さな子供の遊び道具の代わりに使ったりしないでください。
-  使用中にガタツキが出てきたら、シャフトを締め直してください。

保証書

このたびフォステクス製品をお買い上げいただきまして、誠にありがとうございます。厳格な検査を経てお手元にお届けしておりますが、お客様の正常な使用状態で故障が発生した場合には、保証書記載内容により無償で修理いたします。本書をご提示の上、取扱販売店または当社営業窓口へ修理をご依頼ください。

保証期間 1年	ご住所 〒
機種名 および 型番 ST8	ご氏名
ご購入日 平成 年 月 日	販売店名 住所 電話番号

フォステクス カンパニー
 ☎ 196-8550 東京都昭島市つじが丘 1-1-109
 ☎ 042-545-6111 (代)

・ご販売店様へお願い 必ず太特内の所定事項を記入捺印の上、お客様にお渡しください。
 ・お客様へお願い 保証期間内に無料修理を受ける場合、太特内の記載がないときは、「領収書」または「納品書」などいっしょに本書を提出してください。

©PRINTED IN CHINA Aug 2017

© FOSTEX COMPANY All Rights Reserved

■ 組立図

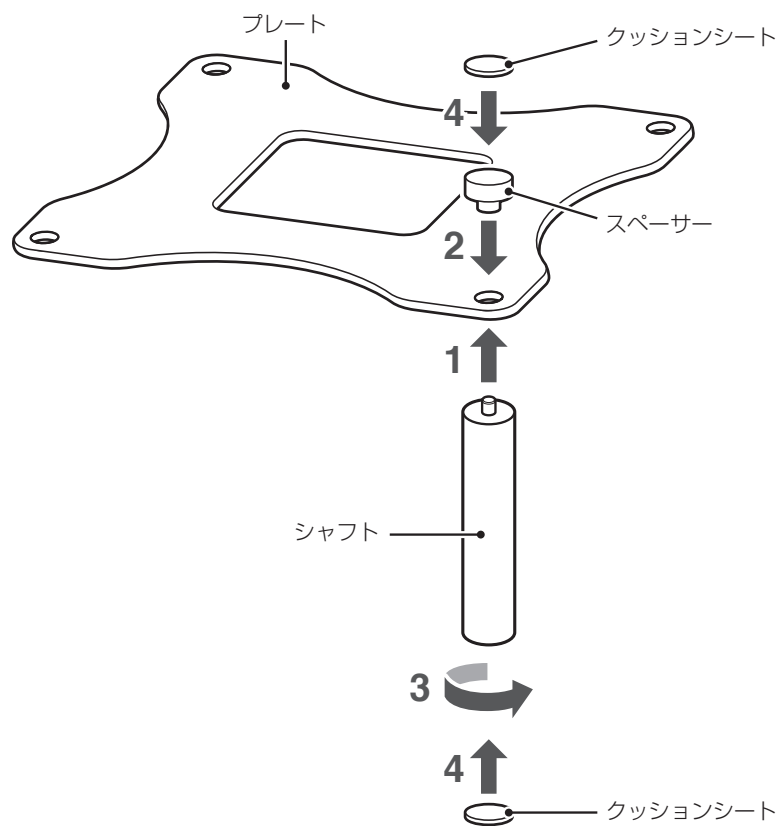

■ 完成図

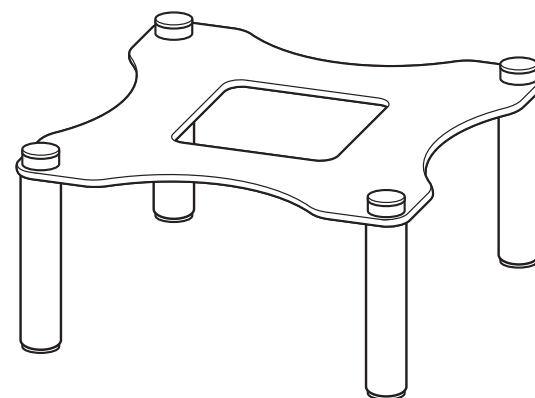

PM-SUB8 (別売り) を載せた場合

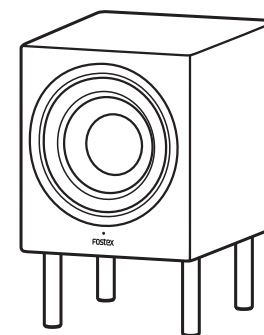

■ 主な仕様

型式	組立て式スピーカー・テーブル
外形寸法 (組立時)	215 mm (W) × 110 mm (H) × 235 mm (D)
本体質量	約1 kg
耐荷重	30 kg
部品	プレート × 1 シャフト × 4 スペーサー × 4 クッションシート × 8